

Beta *Action* 2026



PRŮMYSL & ŘEMESLO

Akce platná od 02/03/2026 do 31/08/2026
Uvedené ceny jsou bez DPH – V závislosti na dostupnosti

€
1/2

Beta

RSC 50 2.0



3D
view

Navrhněte si svou dílnu
ONLINE KONFIGURÁTOR
Jednoduchý, rychlý a intuitivní

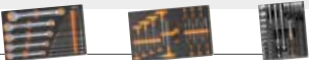
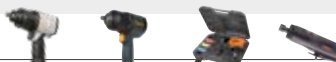
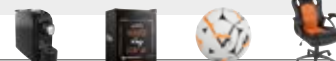

DÍLENSKÝ NÁBYTEK C45PRO 2.0 - RCS50 2.0**2÷7****VOZÍKY NA NÁŘADÍ****8÷12****NÁŘADÍ V PLASTOVÝCH NEBO PĚNOVÝCH PODESTÁCH****13÷16****PRACOVNÍ STOLY****17-18****VOZÍKY A ZVEDÁKY****12-18-19****ORGANIZÉRY, BOXY A KUFRY NA NÁŘADÍ****20÷23****KLÍČE****24÷28****BAREVNÉ ZNAČENÍ NÁŘADÍ****29****ŠROUBOVÁKY****30-31****HLAVICE****32÷35****MOMENTOVÉ KLÍČE****36÷39****KLEŠTĚ****40÷42****KLADIVA A DLÁTA****43****VRTÁKY A ZÁVITNÍKY****44-45****ELEKTRICKÉ NÁŘADÍ A BRUSIVO****46-47****NÁŘADÍ PRO INSTALATÉRY****48****VŠEOBECNÁ ÚDRŽBA****49****OSVĚTLENÍ****50÷53****MĚŘÍCÍ NÁSTROJE****54-55****ELEKTROTECHNIKA****56****NÁŘADÍ PRO ELEKTRIKÁŘE****56-57****ŘEZNÉ NÁSTROJE****58÷60****NÁŘADÍ IZOLOVANÉ DO 1000 V****61****NÁŘADÍ Z NEREZOVÉ OCELI****62****BETA CHEMICALS****63****NAVIJÁKY****64-65****STAHOVÁKY A VYTAHOVÁKY****66****AUTOMOTIVE****67÷69****ROBUR****70÷73****PNEUMATICKÉ NÁŘADÍ****74÷79****BEZPEČNOSTNÍ OBUV****80÷87****PRACOVNÍ OBLEČENÍ****88÷96****BETA COLLECTION****97****Podpora balení na blistru**

NOVINKA

POŘÍDETE SI KOMBINACI DÍLENSKÉHO NÁBYTKU C45PRO

KOMBINACE DÍLENSKÉHO NÁBYTKU **C45PRO** S PRACOVNÍ DESKOU HLUBOKOU **46 CM**

C45PRO X/196UT

305 kg 045001987

Kombinace dílenského vybavení C45PRO obsahuje:

- 1 pracovní deska z MDF s povrchovou úpravou z nerezové oceli, rozměry 2,040x463 mm (C45PX/3-2.0MT)
- 1 pevný modul se 7 zásuvkami (C45PRO M7)
- 1 mobilní válečková kabina se 7 zásuvkami (C45PRO C7)
- 1 pevný servisní modul (C45PRO MS)
- 3 perforované panely na nářadí (C45PRO PF)
- 3 nástěnné skříňky (C45PRO PM)
- 3 nástěnné držáky, široký typ (C45PRO SL)
- 1 nástěnný držák, úzký typ (C45PRO SS)
- Dvoudveřová skříň (C45PRO AS2)

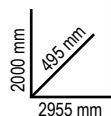

SADA 196 KUSŮ NÁŘADÍ

Beta
WORKER



MMC45-V1 BW

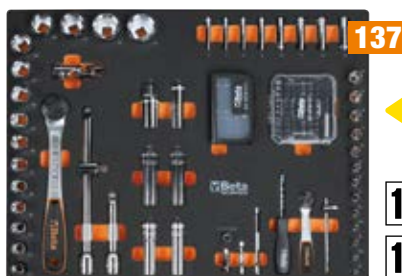

MMC45-V2N BW



MMC45-V3 BW



14"
12"

~~7.630,00 €~~
2.850,00 €



Ušetřete
449,00 €
ve srovnání s jednotlivými produkty

DOPLŇTE SORTIMENTEM, KTERÝ NEJLÉPE VYHOVUJE VAŠIM POTŘEBÁM!

NOVINKA

KOMBINACE DÍLENSKÉHO NÁBYTKU C45PRO 2.0 S PRACOVNÍ DESKOU HLUBOKOU 61,5 CM

C45PRO 2.0 X/268UT

📦 334 kg 📄 045009158

- Pracovní deska z MDF s povrchovou úpravou z nerezové oceli, rozměry 2,040x615 mm (C45PRO 2.0 PXE/3-2.0MT)

C45PRO 2.0 W/268UT

📦 318 kg 📄 045009159

- Vícevrstvá dřevěná pracovní deska, rozměry 2 040 x 62,040x615 mm (C45PRO 2.0 PWE/3-2.0MT)

Kombinace díleňského vybavení C45PRO 2.0 obsahuje:

- Pevný modul se 7 zásuvkami (C45PRO 2.0 M7)
- Mobilní válečková kabina se 7 zásuvkami (C45PRO 2.0 C7)
- Pevný servisní modul (C45PRO 2.0 MS)
- 3 perforované panely na nářadí (C45PRO 2.0 PF)
- 3 nástěnné skříňky (C45PRO 2.0 PM)
- 3 nástěnné držáky, široký typ (C45PRO 2.0 SL)
- 1 nástěnný držák, úzký typ (C45PRO 2.0 SS)
- Dvoudveřová skříň (C45PRO 2.0 AS2)

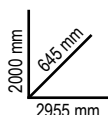

SADA
268 KUSŮ NÁŘADÍ 



MM-1 BW



MM-2 BW



MM-3 BW



MM-4/N BW



MM-5 BW

NOVÁ RÁČNA BETA



~~9.200,00 €~~
3.290,00 €



Ušetřete
869,00 €
ve srovnání s jednotlivými produkty

NOVINKA

POŘÍDETE SI KOMBINACI DÍLENSKÉHO VYBAVENÍ C45PRO 2.0

PRACOVNÍ DESKOU HLUBOKOU 61.5 cm

C45PRO 2.0 B7X/196UT

211 kg 045009155

- Pracovní deska z MDF s povrchovou úpravou z nerezové oceli, rozměry 1,360x615 mm (C45PRO 2.0 PXE/2-1.3MT)

C45PRO 2.0 B7W/196UT

201 kg 045009156

- Vícevrstvá dřevěná pracovní deska, rozměry 1,360x615 mm (C45PRO 2.0 PWE/2-1.3MT)

Kombinace dílenského vybavení C45PRO 2.0 obsahuje:

- Pevný modul se 7 zásuvkami (C45PRO 2.0 M7)
- Pevný dvoudveřový modul (C45PRO 2.0 MA)
- 2 nástěnné skříňky (C45PRO 2.0 PM)
- 2 perforované panely na nářadí (C45PRO 2.0 PF)
- 2 nástěnné držáky, široký typ (C45PRO 2.0 SL)
- 1 nástěnné držáky, úzký typ (C45PRO 2.0 SS)
- Jednodveřová skříň (C45PRO 2.0 AS1)

2000 mm
615 mm
1960 mm



SADA 196 KUSŮ NÁŘADÍ

Beta
WORKER



36

MMC45-V1 BW



137

MMC45-V2N BW



NOVÁ RÁČNA BETA

14"
12"



23

MMC45-V3 BW



~~5.840,00 €~~
2.199,00 €



Ušetřete
320,00 €
ve srovnání s jednotlivými produkty

**DOPLŇTE SORTIMENTEM, KTERÝ NEJLÉPE
 VYHOVUJE VAŠIM POTŘEBÁM!**

NOVINKA

PRACOVNÍ DESKOU HLUBOKOU 61.5 cm

C45PRO 2.0 AX/157UT

234,5 kg 045009167



- Pracovní deska z MDF s povrchovou úpravou z nerezové oceli, rozměry 2,040x615 mm (C45PRO 2.0 PXE/3-2.0MT)

C45PRO 2.0 AW/157UT

219 kg 045009168

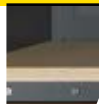

- Vícevrstvá dřevěná pracovní deska, rozměry 2,040x615 mm (C45PRO 2.0 PWE/3-2.0MT)

**Kombinace dílenského vybavení
 C45PRO 2.0 obsahuje:**

- Pevný servisní modul (C45PRO 2.0 MS)
- Pevný modul se 7 zásuvkami (C45PRO 2.0 M7)
- Pevný dvoudveřový modul (C45PRO 2.0 MA)
- 3 nástěnné skříňky (C45PRO 2.0 PM)
- 3 perforované panely na nářadí (C45PRO 2.0 PF)
- 2 nástěnné držáky, úzký typ (C45PRO 2.0 SS)
- 2 nástěnné držáky, široký typ (C45PRO 2.0 SL)

2000 mm
 645 mm
 2040 mm



SADA 157 KUSŮ NÁŘADÍ

Beta
 WORKER



**NÁŘADÍ
 ZAHRNUTO
 V CENĚ**



~~6.010,00 €~~
2.520,00 €

**Ušetřete
 259,00 €**
 ve srovnání s jednotlivými produkty

NOVÁ RÁČNA BETA

NOVINKA

POŘÍDTE SI KOMBINACI DÍLENSKÉHO VYBAVENÍ RSC50 2.0

PRACOVNÍ DESKOU HLUBOKOU 70 cm

RSC50 2.0 D/224UT

276 kg 050001090

- Plechová pracovní deska, rozměry 1,495x700 mm (RSC50 2.0 NPG/2-1.5MT)

RSC50 2.0 DX/224UT

275 kg 050001080

- Pracovní deska z MDF s povrchovou úpravou z nerezové oceli, rozměry 1,495x700 mm (RSC50 2.0 PX/2-1.5MT)

RSC50 2.0 DW/224UT

263 kg 050001081

- Vícevrstvá dřevěná pracovní deska, rozměry 1,495x700 mm (RSC50 2.0 PW/2-1.5MT)

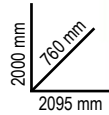

Kombinace díleňského vybavení RSC50 2.0 obsahuje:

- 1 pevný modul s 7 zásuvkami (RSC50 2.0 M7)
- 1 pevný dvoudveřový modul (RSC50 2.0 MA)
- 2 nástěnné skříňky (RSC50 2.0 PM)
- 2 horní perforované desky na nářadí (RSC50 2.0 PFS)
- 2 spodní perforované desky na nářadí (RSC50 2.0 PFI)
- 2 páry pravých/levých sloupků (RSC50 2.0 P/2MDX-SX)
- 1 jednodveřová skříň (RSC50 2.0 A1)



SADA 224 KUSŮ NÁŘADÍ



M391



M392



M394MH

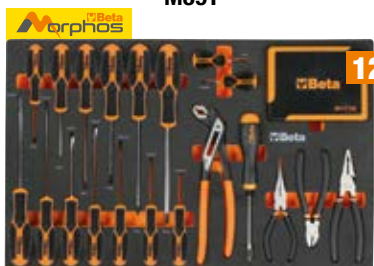

M397MH



10.480,00 €

3.950,00 €



**Ušetřete
1.369,00 €**

ve srovnání s jednotlivými produkty

DOPLŇTE SORTIMENTEM, KTERÝ NEJLÉPE
VYHOVUJE VAŠIM POTŘEBÁM!

NOVINKA

PRACOVNÍ DESKOU HLUBOKOU 70 cm

RSC50 2.0 F/411UT

411 kg 050001095

- Plechová pracovní deska, rozměry 2,240x700 mm (RSC50 2.0 NPG/3-2.2MT)

RSC50 2.0 FX/411UT

405 kg 050001097

- Pracovní deska z MDF s povrchovou úpravou z nerezové oceli, rozměry 2,240x700 mm (RSC50 2.0 PX/3-2.2MT)

RSC50 2.0 FW/411UT

386 kg 050001098

- Vícevrstvá dřevěná pracovní deska, rozměry 2,240x700 mm (RSC50 2.0 PW/3-2.2MT)

Kombinace dílenského vybavení
RSC50 2.0 obsahuje:

- 1 pevný modul se 7 zásuvkami (RSC50 2.0 M7)
- 1 mobilní válečková kabina se 7 zásuvkami (RSC50 2.0 C7)
- 1 pevný servisní modul se 2 zásuvkami (RSC50 2.0 MS-2C)
- 3 nástěnné skříňky (RSC50 2.0 PM)
- 3 horní perforované desky na nářadí (RSC50 2.0 PFS)
- 3 spodní perforované desky na nářadí (RSC50 2.0 PFI)
- 3 páry pravých/levých sloupků (RSC50 2.0 P/2MDX-SX)
- 1 dvoudveřová skříň (RSC50 2.0 A2)



2000 mm
760 mm
3155 mm



SADA **411** KUSŮ NÁŘADÍ

 Beta



M25

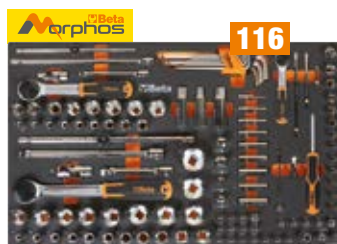

M105MH

14" 3/8" 1/2"



M169



M245MH



M238



M320

IP PŘÍKLEPOVÁ
VRTAČKA 20V
1972/K20V-13BMC



~~17.800,00 €~~
6.370,00 €



Ušetřete
2.078,00 €
ve srovnání s jednotlivými produkty

RSC RANGE EVOLUCE DOKONALOSTI



RSC24

Vozík na náradí, prázdný

- Vyztužená pracovní deska z ABS
- Víceúčelová horní deska s okraji proti pádu a 8 otvory pro uložení šroubováků
- 4 kolečka Ø 125 mm: 2 pevná a 2 říditelná (jedno s brzdou)
- Přední centralizovaný bezpečnostní zámek
- Integrovaný držák lahví (lze aplikovat na obě strany)
- Dna zásuvek jsou chráněny pěnovými gumovými rohožemi
- Každá zásuvka pojme až 4 pěnové nebo plastové podesty

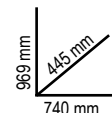

	kg	Ral 2011 Ral 7016	Ral 3000 Ral 7016	Ral 7016	Ral 2011	Ral 9006 Ral 7016	Ral 5015 Ral 7016	Ral 9005	€
RSC24/7	63	024004071	024004073	024004077	024004070	024004072	024004076	024004079	1,245,00 € 689,00 €
RSC24/5	60	024004051	024004053	024004057	1,075,00 €	579,00 €			
RSC24/6	62	024004061	024004063	024004067	1,158,00 €	649,00 €			
RSC24/8	66	024004081	024004083	024004087	1,350,00 €	755,00 €			

RSC24/7		
n°	mm	Max
5	70 mm	25 kg
1	140 mm	30 kg
1	210 mm	30 kg

RSC24/5		
n°	mm	Max
2	70 mm	25 kg
2	140 mm	30 kg
1	280 mm	35 kg

RSC24/6		
n°	mm	Max
4	70 mm	25 kg
1	140 mm	30 kg
1	280 mm	35 kg

RSC24/8		
n°	mm	Max
6	70 mm	25 kg
2	140 mm	30 kg

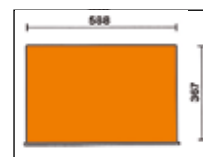

2400 RSC24/KA4

024004884

Sada příslušenství pro mobilní vozíky na náradí RSC24, RSC24A a RSC51

Obsahuje:

- Děrovaný panel na náradí 2400 RSC24/PF
- Sklápěcí police 2400 RSC24/MP
- Držák dokumentů 2400 RSC24/PD-A
- Držák role papíru 2400 RSC24/PC-A



~~283,00 €~~
164,00 €



NOVINKA

POŘÍDTE SI SADU, KTERÁ NEJLÉPE VYHOVUJE VAŠIM POTŘEBÁM!

**V CENĚ JE ZAHRNUTÝ VOZÍK
NA NÁŘADÍ RSC24!**



**Ušetřete až
4.090,00 €**

2400 RSC24/7-VIS

Sada 224 kusů nářadí pro průmyslovou údržbu 14" 12"

~~3.578,00 €~~

1.429,00 €

Střední sada



M391



M392

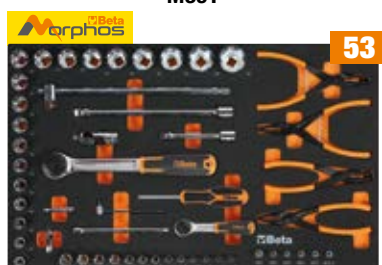

M394MH



M397MH



**ZAHRNUJE:
Vozík na nářadí RSC24/7**

NOVINKA



2400 RSC24/7-VIS/FO

024004037



2400 RSC24/7-VIS/A

024004036

2400 RSC24A/8-VIL

Sada 411 kusů nářadí pro průmyslovou údržbu 14" 38" 12"

~~6.298,00 €~~

2.199,00 €

Extra velká sada



M25



M105MH



M169

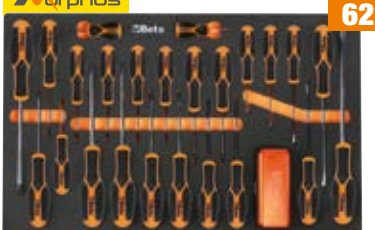

M245MH



M238



M320

**NEJKOMPLETNĚJŠÍ SADA
NÁŘADÍ BETA**



**ZAHRNUJE:
Vozík na nářadí se systém
proti převrácení RSC24A/8**

NOVINKA



2400 RSC24A/8-VIL/O

024004008



2400 RSC24A/8-VIL/A

024004003

RSC24AXLP/7

105 kg

Vozík na nářadí se 7 zásuvkami, s dřevěnou pracovní deskou a SYSTÉM PROTI PŘEVŘÁCENÍ, dlouhý model, prázdný

- Dlouhý model se 7 plně vyjímatelnými zásuvkami (882x367 mm), s pojezdy na kuličkových ložiskách
- Víceúčelová dřevěná pracovní deska s otvory pro svěrák 1599F/100 nebo 1599GI/100 (nutno objednat samostatně)
- Pevné nylonové čelo, s vestavěným držákem štítků
- Dna zásuvek chráněné pěnovými pryžovými podložkami
- 4 kolečka, Ø 125 mm: 2 pevná a 2 otočná (jedno s brzdou)
- Přední centrální bezpečnostní zámek
- Vestavěný boční držák láhve (lze použít na obě strany)
- Vestavěný držák role papíru
- Do každé zásuvky lze umístit až 6 tepelně tvarovaných přihrádek z EVA pěny nebo ABS

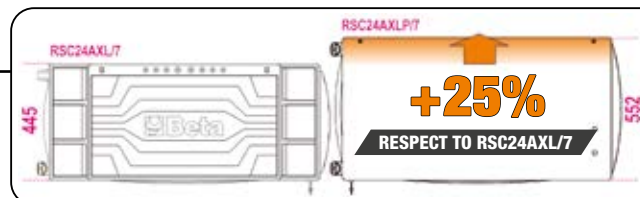

**PŘÍSLUŠENSTVÍ
A NÁŘADÍ
NEZAHRNUTO
V CENĚ**

n°		Max
5	70 mm	30 kg
1	140 mm	35 kg
1	210 mm	35 kg



Ral 2011	Ral 3000	Ral 7016
Ral 7016	Ral 7016	Ral 7016
024004571	024004573	024004577

~~2.015,00 €~~
1.129,00 €

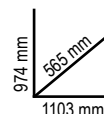

RSC24L-CAB

82 kg

Vozík na nářadí se 7 zásuvkami a SKŘÍŇKOU NA NÁŘADÍ

- 7 zásuvek (588 x 367 mm) s pojezdy s kuličkovými ložisky:
5 zásuvek, výška 70 mm
1 zásuvka, výška 140 mm
1 zásuvka, výška 210 mm
- Dna zásuvek jsou chráněny pěnovými gumovými rohožemi
- 4 kolečka, Ø 125 mm: 2 pevná a 2 říditelná s brzdou
- Přední centrální zámek
- Boční uzamykatelná skříňka s vertikálně nastavitelnou policí
- Vícevrstvá dřevěná pracovní deska s otvory pro svěrák 1599F/100, nutno objednat samostatně
- Vestavěný držák role papíru
- Dvojitý zadní držák na láhev
- Vestavěný boční držák na láhev

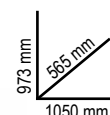

Ral 2011	Ral 3000	Ral 7016
Ral 7016	Ral 7016	Ral 7016
024004471	024004473	024004477

~~1.955,00 €~~
1.095,00 €

n°		Max
5	70 mm	25 kg
1	140 mm	30 kg
1	210 mm	30 kg



RSC24AXL

Vozík na nářadí se SYSTÉM PROTI PŘEVŘÁCENÍ, dlouhý model

- Nová pracovní deska vyztužená ABS s 8 otvory pro uložení šroubováků a 6 přihrádkami na malé nástroje
- Robustní nylonová přední strana s držáky na štítky
- Dna zásuvek jsou chráněny pěnovými gumovými rohožemi
- 4 kolečka Ø 125 mm: 2 pevná a 2 říditelná (jedno s brzdou)
- Přední centralizovaný bezpečnostní zámek
- Integrovaný držák lahví (lze aplikovat na obě strany)
- Každá zásuvka pojme až 6 pěnových nebo plastových podest

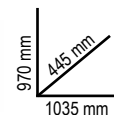

	Ral 2011 Ral 7016	Ral 3000 Ral 7016	Ral 7016	n°	↓ max	kg	€
RSC24AXL/7	024004271	024004273	024004277	5	70 mm	30 kg	1.750,00 € 989,00 €
				1	140 mm	35 kg	
				1	210 mm	35 kg	
RSC24AXL/8	024004281	024004283	024004287	6	70 mm	30 kg	1.875,00 € 1.065,00 €
				2	140 mm	35 kg	
RSC24AXL/9	024004291	024004293	024004297	8	70 mm	30 kg	1.995,00 € 1.129,00 €
				1	140 mm	35 kg	



RSC24AXXL

131 kg

Dlouhý vozík na nářadí s 8 zásuvkami a systémem proti převrácení

- 1 zásuvka (176 x 367 mm) s pojezdy s kuličkovými ložisky;
- 7 zásuvek (882 x 367 mm) s pojezdy s kuličkovými ložisky;
- 6 zásuvek, výška 70 mm
- 1 zásuvka, výška 140 mm
- Pracovní deska z MDF a nerezové oceli s 6 přihrádkami a otvory pro svěráky 1599F/125 nebo 1599GI/125 (nutno objednat samostatně)
- Pevné nylonové čelo zásuvek s vestavěným držákem štítků
- Dna zásuvek jsou chráněny pěnovými gumovými rohožemi
- Vyjímatelná boční zásuvka s pojezdy s kuličkovými ložisky, s policí a zámkem
- 4 kolečka, Ø 150 mm: 2 pevná a 2 říditelná s brzdou
- 3 bezpečnostní zámky
- Vestavěný držák na role papíru
- Vestavěný držák na láhve
- Lze umístit následující podesty:
 - až 8 plastových nebo pěnových podest do zásuvky 1 176x367 mm
 - až 6 plastových nebo pěnových podest do zásuvky 882x367 mm

VAŠE DÍLNA NA KOLEČKÁCH

1100 kg

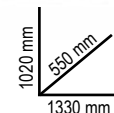

n°	↓ Max	kg
1	70 mm (1.176x367 mm)	40 kg
6	70 mm (882x367 mm)	30 kg
1	140 mm (882x367 mm)	35 kg

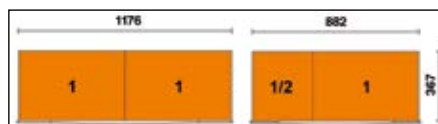

Ral 2011 Ral 7016	Ral 3000 Ral 7016	Ral 7016
024004781	024004783	024004787

~~2.490,00 €~~
1.415,00 €

RSC28

Vozík na nářadí SuperTank s dřevěnou pracovní deskou a 10 zásuvkami

- 10 zásuvek (588 x 367 mm) s pojezdy s kuličkovými ložisky
- Rychlý, bezpečný systém otevírání a zavírání zásuvek s nylonovým a sklolaminátovým čelem
- Dna zásuvek jsou chráněny pěnovými gumovými rohožemi
- 4 kolečka Ø 150 mm: 2 pevná a 2 říditelná s brzdou
- 2 centralizované bezpečnostní zámky
- 3 přední zásuvky na nářadí
- Dřevěná pracovní deska s otvory na svěrák (svěrák 1599F/150 - 1599GI/150 se objednává samostatně)
- 4 držáky lahví (2 vepředu a 2 vzadu)
- 6 bočních přihrádek
- Boční skříňka se sklopnými dvířky a zámkem
- Prostor s plastovou dolní částí a výškou 135 mm pod pracovní deskou

kg
1200

130 kg



Ral 2011	Ral 3000	Ral 7016
028003001	028003003	028003007

~~3.438,00 €~~
1.899,00 €

n°	Max	Max
8	70 mm	25 kg
2	210 mm	30 kg



5 bočních zásuvek:

- 4 zásuvky, výška 70 mm
- 1 zásuvka, výška 210 mm

5 předních zásuvek:

- 4 zásuvky, výška 70 mm
- 1 zásuvka, výška 210 mm

RSC51

Servisní vozík se 3 zásuvkami

- Pracovní deska vyztužená ABS s hranami proti padání nástrojů a 8 otvory pro šroubováky
- 3 zásuvky (588x367 mm) s pojezdy s kuličkovými ložisky, výška 70 mm
- Každá zásuvka pojme až 4 pěnové nebo plastové podesty
- Přední centralizovaný bezpečnostní zámek
- Včetně praktického držáku šroubováku
- 4 kolečka, Ø 125 mm: 2 pevná a 2 říditelná (1 s brzdou)

kg
38 kg



kg
400



n°	Max	Max
3	70 mm	15 kg



Ral 2011	Ral 3000	Ral 7016
051000300	051000303	051000307

~~708,00 €~~
389,00 €

C275

Vozík skládací pro převoz nářadových kufrů

- 2 zásuvky, 588x277 mm, s lištami s kuličkovými ložisky pro dvoucestné otevírání
- Oddíl pro objemné kufrů, 588x277x220 mm.
- 2 pevná pojezdová kolečka, Ø 160 mm, a 2 otočná pojezdová kola, Ø 100 mm (jedno s brzdou).
- Termoplastický vrch se šesti zabudovanými podnošy.
- Centrální zámek
- Umožňuje použití zásuvkových přepážek a pěnových vložek na nářadí MC

kg
20 kg



n°	Max	Max
2	70 mm	20 kg



Ral 2011	Ral 3000	Ral 7016
027000201	027000203	027000202

PATENTOVÁNO

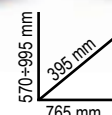

~~910,00 €~~
495,00 €

5988VU/M SOFT MODULE SYSTEM

30 kg **059880356**

Sada 214 kusů nářadí v pěnových podestách

14" 12"
3.660,00 €
2.035,00 €

Doporučeno pro: RSC24 - RSC24A - RSC24AXL - RSC24AXLP/7 - RSC24AXXL - C37 - C39 - C39SM - C39MD - RSC28 - C59 - C58BC - RSC55 - RSC50 2.0

Množství/Popis	Beta N.	TR
22 očkoploché klíče 6-7-8-9-10-11-12-13-14-15-16-17-18-19-20-21-22-24-27-30-32-36 mm	42	M01
11 oboustranné otevřené klíče 6x7-8x9-10x11-12x13-14x15-16x17-18x19-20x22-21x23-24x27-30x32 mm	55	M30
11 oboustranné vyhnuté očkové klíče 6x7-8x9-10x11-12x13-14x15-16x17-18x19-20x22-21x23-24x27-30x32 mm	90	M30
9 lomené zástrčné šestihřanné klíče s kulíčkou ○ 1,5-2-2,5-3-4-5-6-8-10 mm	96BPC/SC9	M30
6 ploché šroubováky ● 2,5x50-3x75-4x100-5,5x125-6,5x150-8x200 mm	1201E	M213
1 extra krátký plochý šroubovák ● 4x30 mm	1201EN	M213
4 křížové šroubováky Phillips® ● PH0x60-PH1x80-PH2x100-PH3x150 mm	1202E	M213
1 extra krátký křížový šroubovák Phillips® ● PH1x30 mm	1202EN	M213
12 šroubováky Torx® s rukojetí ○ T6-T7-T8-T9-T10-T15-T20-T25-T27-T30-T40-T45	1207E/TX	M213
1 síťový testovací šroubovák ●	1253	M213
3 průbojníky 2-3-4 mm	30	M230
6 pyrážeče 2-3-4-5-6-8 mm	31	M230
1 důlčík Ø 4 mm	32	M230
1 plochý sekáč 150 mm	34	M230
2 ploché sekáče, žebrovaný typ 200-250 mm	35	M230
1 křížový sekáč, standardní 125 mm	36	M230
1 zámečnické kladivo 500 g	1370	M230
1 palička s měkkými čely Ø 35 mm	1390	M230
1 svinovací metr 3 m	1692	M230
1 teleskopický magnet s ohebnou hlavou	1712TF	M230
5x pilník 200 mm 1719BMA...Q/T/P/M/R		M230
1 ocelový kartáč	1737NX	M230
1 zalamovací nůž 18 mm	1771	M230
1 kleště na pojistné kroužky rovné, vnitřní ○ 180 mm	1032	M129
1 kleště na pojistné kroužky zahnuté, vnitřní ○ 170 mm	1034	M129
1 kleště na pojistné kroužky rovné, vnější ● 175 mm	1036	M129
1 kleště na pojistné kroužky zahnuté, vnější ● 175 mm	1038	M129
1 SIKO kleště 250 mm	1048N	M129
1 samosvorné kleště 240 mm	1052	M129
1 boční štípací kleště † 160 mm	1082BM	M129
1 kleště pro stavební dělníky 220 mm	1098	M129
1 nůžky na plech, rovné ostří 250 mm	1122	M129
1 elektrická nůžky, rovné ostří	1128BMX	M129
1 kombinované kleště = 180 mm	1150BM	M129
1 kleště s extra dlouhými čelistmi ● 160 mm	1166BM	M129
1 kleště s extra dlouhými zahnutými čelistmi ● 160 mm	1168BM	M129
3 držáky hlavic	895/1/3/6	M100MH
13 šestihřanné nástrčné hlavice 1/4" ○ 4-4,5-5-5,5-6-7-8-9-10-11-12-13-14 mm	900	M100MH
9 dlouhé šestihřanné hlavice ○ 5-6-7-8-9-10-11-12-13 mm	900L	M100MH
5 zástrčné šestihřanné hlavice 1/4" ○ 3-4-5-6-7 mm	900ME	M100MH



M01



M30

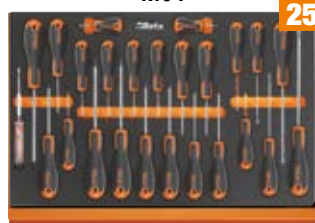

M213



M230

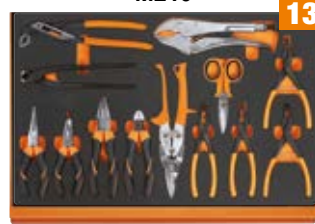

M129

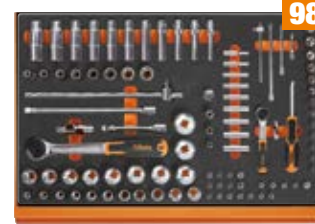

M100MH

- 4 křížové šroubováky Phillips®
● 0,8x4-1x5,5-1,2x6,5-1,2x8 mm
- 4 1/4" Nástrčkové adaptéry na šrouby s křížovou hlavou Phillips®
● PH1-PH2-PH3-PH4
- 7 Nástrčkové adaptéry na šrouby s hlavou Torx®
○ T10-T15-T20-T25-T27-T30-T40
- 1 prodloužení 1/4" 50 mm
- 1 prodloužení 1/4" 100 mm
- 1 prodloužení 1/4" 150 mm
- 1 univerzální kloub
- 1 otáčivá rukojeť 1/4"
- 1 posuvná rukojeť tvaru T 1/4"
- 1 reverzibilní ráčna 1/4" ⊕
- 21 Šestihřanné nástrčné hlavice 1/2" ○ 8-10-11-12-13-14-15-16-17-18-19-20-21-22-23-24-26-27-28-30-32 mm
- 1 redukce, samice 1/2" a samec 3/8" 125 mm
- 1 univerzální kloub 1/2" 250 mm
- 2 výkyvné prodlužovací tyče - 1/2" 125 mm - 250 mm
- 1 posuvná rukojeť ve tvaru T 1/2" 305 mm
- 1 reverzibilní ráčna 1/2" ⊕
- 8 nástrčné hlavice 1/2" Torx®
○ 10-12-14-16-18-20-22-24 mm
- 11 šestihřanné hlavice ○ 10-12-13-14-15-16-17-18-19-21-22 mm

5904VU/M SOFT MODULE SYSTEM

12 kg **059041201**

Sada 90 kusů nářadí v pěnových podestách

12"
1.685,00 €
845,00 €

Doporučeno pro: RSC23T - RSC24 - RSC24A - RSC24AXL - RSC24AXLP/7 - RSC24AXXL - RSC24L/7 - RSC24L-CAB - RSC28 - C37 - C39 - C39T - C39SM - C39MD - RSC51 - RSC55 - RSC50 2.0 - C59 - C58BC

Množství/Popis	Beta N.	TR
16 očkoploché klíče 6-21 mm	42	M05
8 oboustranné otevřené klíče 6x7-8x9-10x11-12x13-14x15-16x17-18x19-20x22 mm	55	M33
9 lomené zástrčné šestihřanné klíče ○ 1,5-2-2,5-3-4-5-6-8-10 mm	96/SC9	M33
6 šroubováky Torx® ○ T8-T10-T15-T20-T25-T30	1227TX	M204MH
3 ploché šroubováky ● 3x75 - 5,5x150 - 6,5x150 mm	1221	M180MH
3 křížové šroubováky Phillips® ● PH0x60-PH1x80-PH2x100 mm	1222	M180MH
8 lomené zástrčné šestihřanné klíče s rukojetí ○ 2-2,5-3-4-5-6-7-8 mm	96T	M50
1 výkyvná prodlužovací tyč 1/2" 125 mm	920AN/125	M83
1 výkyvná prodlužovací tyč 1/2" 250 mm	920AN/250	M83
1 univerzální kloub 1/2"	920/25	M83
1 posuvná rukojeť ve tvaru T 1/2"	920/42	M83
1 obousměrná ráčna 1/2" ⊕	920/55	M83
19 šestihřanné nástrčné hlavice 1/2" ○ 10-24 - 26 - 27 - 30 - 32 mm	920A	M83
1 robustní boční štípací kleště † 160 mm	1084	M137
1 kombinované kleště leskle chromované = 180 mm	1150	M137
1 kleště s dlouhými čelistmi ● 160 mm	1166	M137
1 SIKO kleště s rukojetmi potaženými PVC 250 mm	1048N	M153
1 samosvorné kleště 240 mm	1052	M153
2 ploché sekáče, žebrovaný typ 100 - 200 mm	35	M234
1 zámečnické kladivo 300 g	1370	M234
1 palička s měkkými čely Ø 35 mm	1390	M234
1 kleště na pojistné kroužky rovné, vnitřní ○ 180 mm	1032	M145
1 kleště na pojistné kroužky zahnuté, vnitřní ○ 170 mm	1034	M145
1 kleště na pojistné kroužky rovné, vnější ● 175 mm	1036	M145
1 kleště na pojistné kroužky zahnuté, vnější ● 175 mm	1038	M145



M05

M33

M204MH

M180MH



M50

M83



M137

M153

M234

M145



ONLINE KONFIGURATOR

Vytvořte si sadu nářadí a příslušenství pro svůj vozík na nářadí

M01

4,5 kg 024500001



22 ~~513,00 €~~
295,00 €

42 6-7-8-9-10-11-12-13-14-15-16-17-18-19-20-21-22-24-27-30-32-36 mm

M25

5,1 kg 024500025



40 ~~824,00 €~~
450,00 €

42 6-7-8-9-10-11-12-13-14-15-16-17-18-19-21-22-24-27 mm
90 6x7-8x9-10x11-12x13-14x15-16x17-18x19 mm
123Q1/4
123Q3/8
123Q1/2
142 8-9-10-11-12-13-14-15-16-17-18-19 mm

M60MH

1,9 kg 024500072



23 ~~504,00 €~~
235,00 €

96T 2-2,5-3-4-5-6-7-8-10 mm
97BTX/SC8 T9-T10-T15-T20-T25-T27-T30-T40 mm
944MH 5-6-7-8-10-13 mm

NOVINKA

M63

3,4 kg 024500063



8 ~~398,00 €~~
229,00 €

952 7-8-10-12-13-14-17-19 mm

M100MH

6,7 kg 024500109

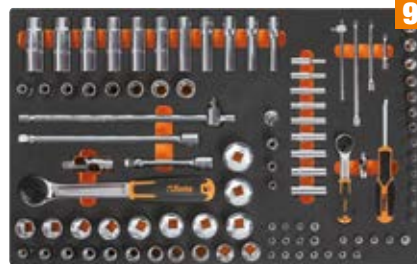

98 ~~1.390,00 €~~
659,00 €



1/4 1/2

895/1 - 895/3 - 895/6
900 4-4,5-5-5,5-6-7-8-9-10-11-12-13-14 mm
900L 5-6-7-8-9-10-11-12-13 mm
900ME 3-4-5-6-7 mm
900LP 0,8x4-1x5,5-1,2x6,5-1,2x8 mm
900PH PH1-PH2-PH3-PH4
900TX T10-T15-T20-T25-T27-T30-T40
900/20 50 mm - 900/20L 100 mm
900/21 150 mm
900/25
900BG/31
900/42
900/55
920A 8-10-11-12-13-14-15-16-17-18-19-20-21-22-23-24-26-27-28-30-32 mm
920/15 - 920/25
920AN/125 125 mm
920AN/250 250 mm
920/42
920/55
920FTX 10-12-14-16-18-20-22-24 mm
920AL 10-12-13-14-15-16-17-18-19-21-22 mm

NOVINKA

M105MH

7,7 kg 024500114



116 ~~1.515,00 €~~
715,00 €



1/4 3/8 1/2

900 4-4,5-5-5,5-6-7-8-9-10-11-12-13-14 mm
900L 5-6-7-8-9-10-11-12-13 mm
96BPC/SC9 1,5-2-2,5-3-4-5-6-8-10 mm
895/1 - 895/3 - 895/6
900ME 3-4-5-6-7 mm
900LP 0,8x4-1x5,5-1,2x6,5-1,2x8 mm
900PH PH1-PH2-PH3-PH4
900TX T10-T15-T20-T25-T27-T30-T40
900/16 □ 1/4 - ■ 3/8
900/... 50-100-150 mm
900/25 - 900BG/31 - 900/42
900/55
910A 6-7-8-9-10-11-12-13-14-15-16-17-18-19-20-21-22 mm
910/15 □ 3/8 - ■ 1/4
910/16 □ 3/8 - ■ 1/2
910/21 125 mm
910/22 250 mm
910/25 - 910/42
910/55
920A 8-10-11-12-13-14-15-16-17-18-19-20-21-22-23-24-26-27-28-30-32 mm
920/15 □ 1/2 - ■ 3/8
920/25
920AN 125 - 250 mm
920/42
920/55
956E 16-17,8-20,8 mm

NOVINKA

M120

6,9 kg 024500120



75 ~~1.485,00 €~~
715,00 €

1/2

920A 10-11-12-13-14-15-16-17-18-19-20-21-22-24-26-27-30-32 mm
920AN/125 125 mm
920AN/250 250 mm
920/25 - 920/42
920AL 10-12-13-14-15-16-17-18-19-22-24-27-30-32 mm
920FTX 10-12-14-16-18-20-22-24 mm
920/55
920PE 5-5L-6-6L-7-7L-8-8L-10-10L-12-12L-14-14L
920TX T20-T25-T27-T30-T40-T45-T50-T55-T60-T20L-T25L-T27L-T30L-T40L-T45L-T50L

M125

7,9 kg 024500872



68

1.455,00 €
659,00 €

38" 12"

- 910AL 8-9-10-11-12-13-14-15-16-17-19-21-22 mm
- 920FTX E12-E14-E16-E18-E20-E22-E24
- 920PE 5-6-6L-7-8-8L-10-10L-12-12L mm
- 920TX T20-T25-T27-T30-T30L-T40-T40L-T45-T50-T50L-T55-T60-T60L
- 920XZN 5-6-6L-8-8L-10-10L-12L mm
- 920AL 10-12-13-14-15-16-17-18-19-21-22-23-24-27-30-32 mm
- 1692/5 5 m

M195MH

3,4 kg 024500196

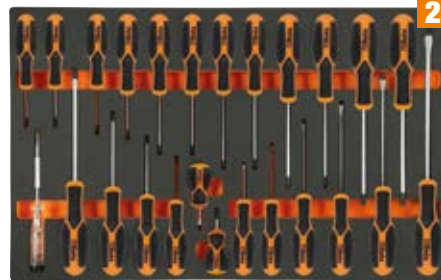

25

422,00 €
229,00 €

Beta Morphos

- 1253 3,5x100 mm
- 1221 2,5x50 - 3x75 - 4x100 - 5,5x125 - 6,5x150 - 8x200 mm
- 1222 PH0x60 - PH1x80 - PH2x100 - PH3x150 mm
- 1222N PH1X30 mm
- 1227TX T6-T7-T8-T9-T10-T15-T20-T25-T27-T30-T40-T45
- 1221N 4x30 mm

NOVINKA

M129

3,4 kg 024500147



13

540,00 €
299,00 €

- 1032 180 mm
- 1034 170 mm
- 1036 175 mm
- 1038 175 mm
- 1048N 250 mm
- 1052 240 mm
- 1082BM 160 mm
- 1098 220 mm
- 1122 250 mm
- 1128BMX 147 mm
- 1150BM 180 mm
- 1166BM 160 mm
- 1168BM 160 mm

M213

1,8 kg 024500213



25

253,00 €
146,00 €

Beta evox

- 1201E 2,5x50-3x75-4x100-5,5x125-6,5x150-8x200 mm
- 1201EN 4x30 mm
- 1202E PH0x60-PH1x80-PH2x100-PH3x150 mm
- 1202EN PH1X30 mm
- 1207E/TX T6-T7-T8-T9-T10-T15-T20-T25-T27-T30-T40-T45
- 1253 3,5x100 mm

NOVINKA

M166MH

2,9 kg 024500881



49

512,00 €
259,00 €

Beta Morphos

- ○ ● ● ● 861MIX/A31
- 1048N 250 mm
- 1082BM 160 mm
- 1150BM 180 mm
- 1162BM 160 mm
- 1221 3x75 - 4x100 - 5,5x100 - 6,5x150 - 8x150 mm
- 1221N 6,5x30 mm
- 1222 4,5x80 - 6x100 - 8x150 mm
- 1222N 6x30 mm
- 1227TX T20-T25-T27-T30

M230

3,2 kg 024500230



25

482,00 €
275,00 €

- 1719BMA/Q 200 mm
- ▲ 1719BMA/T 200 mm
- 1719BMA/P 200 mm
- ▶ 1719BMA/M 200 mm
- 1719BMA/R 200 mm
- 1737NX 1771 170 mm
- 30 Ø 2-3-4 mm
- 31 Ø 2-3-4-5-6-8 mm
- 32 Ø 4 mm 34 150 mm
- 35 200-250 mm
- 36 125 mm
- 1370 500 g
- 1390 Ø 35 mm
- 1692 3 m
- 1712TF

NOVINKA



M320

5 kg 024500320



146

1.035,00 €
515,00 €

- 410MIX/SEL19
- 861/C100
- 862F/A7
- 862XP/A16
- 1972/K20V-13BMC

PŘÍKLEPOVÁ
VRTAČKA 20V
1972/K20V-13BMC



T01 024240001
 2,7 kg
 313,00 €
182,00 €



17
 42 6-7-8-10-11-12-13-14-16-17-18-19-21-22-24-27-30 mm

T05 024240005
 1,5 kg
 237,00 €
139,00 €

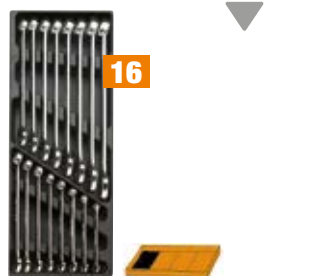

16
 42 6-7-8-10-11-12-13-14-16-17-18-19-21-22-24-27-30 mm

T06 024240006
 2,1 kg
 168,50 €
99,00 €

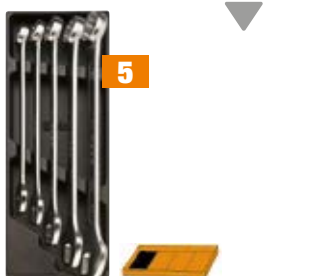

5
 42 22-24-27-30-32 mm

T31 024240031
 3 kg
 255,00 €
149,00 €



27
 31 Ø 2-3-4-5-6 mm 32 Ø 4 mm
 55 6x7-8x9-10x11-12x13-14x15-16x17-18x19
 20x22-21x23-24x26-27x29-30x32 mm
 ○ 96N/SC9 1,5+10 mm

T45 024240045
 1,3 kg
 358,00 €
209,00 €



12
 142 8-9-10-11-12-13-14-15-16-17-18-19 mm

T50 024240050
 1,3 kg
 200,50 €
118,00 €

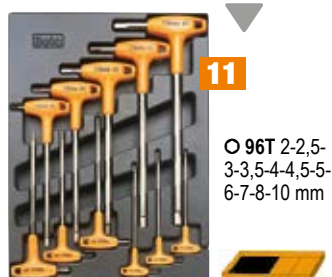

11
 ○ 96T 2-2,5-3-3,5-4-4,5-5-6-7-8-10 mm

T63 024240063
 3,8 kg
 388,00 €
225,00 €



8
 ○ 952 7-8-10-12-13-14-17-19 mm

T68 024240068
 590 g
 165,00 €
94,50 €



6
 ○ 951 2,5-3-4-5-6-8 mm

T80 024240080
 4,1 kg
 477,00 €
225,00 €

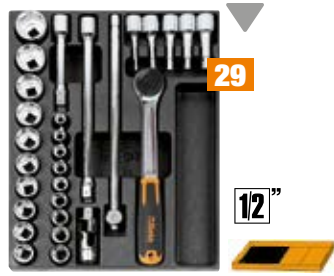

29
 12"
 ○ 920A 10-11-12-13-14-15-16-17-18-19
 20-21-22-23-24-26-27-30-32 mm
 ○ 920ME 5-6-8-10-12 mm
 920/21 125 mm 920/22 255 mm
 920/25 - 920/42 305 mm ⊕ 920/55

T91MH 024240098
 560 g
 267,00 €
115,00 €



25
 14"
 ○ 900 4-4,5-5-5,5-6-7-8-9-10-11-12-13-14 mm
 ○ 900ME 2,5-3-4-5-6-8 mm
 900/20 50 mm 900/21 150 mm
 900/25 - 900BG/31 - 900/42 115 mm ⊕ 900/55

T92 024240092
 1,5 kg
 293,00 €
123,00 €



22
 38"
 ○ 910A 6-7-8-9-10-11-12-13-14-15-16-17-18-19-20-21-22 mm
 910/21 125 mm 910/42 210 mm
 910/22 250 mm ⊕ 910/55
 910/25

T137 024240137
 750 g
 132,00 €
77,00 €

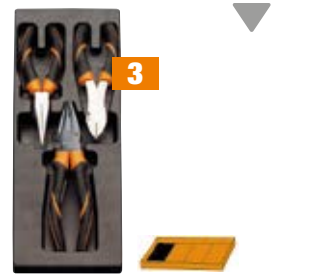

3
 ⊚ 1084BM 160 mm
 ⊚ 1150BM 180 mm
 ⊚ 1166BM 160 mm

NOVINKA

T145 024240145
 640 g
 148,00 €
87,00 €

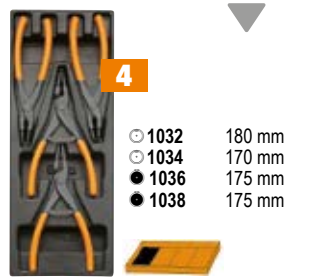

4
 ○ 1032 180 mm
 ○ 1034 170 mm
 ● 1036 175 mm
 ● 1038 175 mm

T167MH 024240182
 1,3 kg
 172,50 €
101,00 €



11
 ● 1221 3x75-3x100-4x100-4x150-5,5x100
 5,5x150-6,5x150-8x150-10x200 mm
 ● 1221N 4x30 - 6,5x30 mm

NOVINKA

T234 024240234
 1,3 kg
 113,50 €
67,00 €



4
 35 100-200 mm
 1370 300 g
 1390 ø 35 mm

T236 024240236
 870 g
 112,00 €
66,00 €

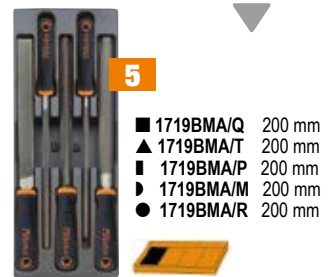

5
 ■ 1719BMA/Q 200 mm
 ▲ 1719BMA/T 200 mm
 ▨ 1719BMA/P 200 mm
 ▸ 1719BMA/M 200 mm
 ● 1719BMA/R 200 mm

MODULAR line

MODULÁRNÍ PRACOVNÍ STOLY



C58BC-W2,1 4CA+SVR LED

169,5 kg

Pracovní stůl, dlouhý 2,1 m, s vícevrstvou dřevěnou pracovní deskou, 8 zásuvkami a modulem s dvířky

- Vícevrstvá dřevěná pracovní deska (2,100x750 mm), tloušťka 38 mm
- 4 zásuvky (367x588 mm) s pojezdy s kuličkovými ložisky
2 zásuvky, výška 70 mm 2 zásuvky, výška 140 mm.
- Dna zásuvek jsou chráněny pěnovými gumovými rohožemi
- Do každé zásuvky lze umístit až 4 plastové nebo pěnové podesty
- Přední centrální zámek
- 1 modul s dvířky a zámek
- Otvory pro světlák (1599F/150 - 1599GI/150, nutno objednat samostatně)
- 2 spodní půlené police na předměty, 1 788 x 335 mm; tloušťka: 40 mm
- Lze připevnit k podlaze
- Sada se 4 děrovanými panely na nářadí
- 2 LED lišty s krytím IP20

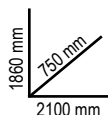

Ral 2011	Ral 7016
Ral 7016	
058000743	058000748

~~2.570,00 €~~
1.429,00 €

NOVINKA

C58BC-2,1

Jednoduchý pracovní stůl, dlouhý 2,1 m

- Spodní polovina police na předměty, 1 788 x 335 mm; tloušťka: 40 mm
- Ocelový rám se 4 opěrnými nohami
- Otvory pro montáž světláku (1599F/150, nutno objednat samostatně)
- Lze připevnit k podlaze

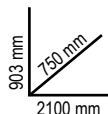

C58BC-W2,1

70 kg 058000621



~~789,00 €~~
435,00 €

- Vícevrstvá dřevěná pracovní deska (2 100 x 750 mm) o tloušťce 38 mm

C58BC-X2,1

93 kg 058000626



~~823,00 €~~
435,00 €

- Pracovní deska (2 100 x 750 mm) z MDF potaženého nerezovou ocelí o tloušťce 38 mm

8888/KPS

088880813

Sada protiskluzových dlaždic z PVC

- Obsahuje:
- 10 modulárních dlaždic z PVC, 500x500x80 mm (art. PCP)
 - 10 žluté samičí kloubové žláby (art. SCG/M)
 - 10 žluté samičí kloubové žláby (art. SCG/F)

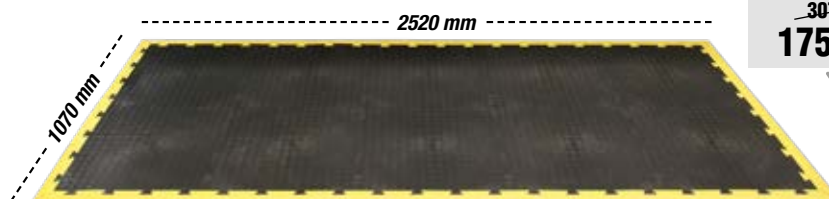

~~307,00 €~~
175,00 €

NOVINKA

C56BLP

11,4 kg 056000005

Víceúčelový skládací pracovní stůl

- Pracovní deska (820 x 630 mm) vyrobená z polypropylenu, s dělením v milimetrech a palcích
- Rukojeť pro snadnou přepravu
- Spodní police na předměty
- Teleskopické hliníkové nohy (550-820 mm)
- Lze použít jako stojan
- Protiskluzové kryty noh

~~380,00 €~~
193,00 €

PŘÍSLUŠENSTVÍ V CENĚ



JEN 11,4 kg!

PŘIPRAVENO K POUŽITÍ BĚHEM NĚKOLIKA VTEŘIN, SNADNĚ PŘENÁŠENÍ A SKLADOVÁNÍ I V MALÉM PROSTORU



C56PL O

18,5 kg 056000021

Skládací pracovní stůl, odlehčená verze

- Lehký a snadno se přenáší.
- Pracovní deska (800 x 500 mm) je vyrobena z pozinkovaného plechu, pro jednostranné použití, chráněná gumovou rohoží proti olejům a benzínu
- Pogumovaná rukojeť pro snadnou přepravu.
- Dodatečná robustní a spolehlivá pracovní deska vždy na dosah

~~427,00 €~~
239,00 €



JEN 18,5 kg

C51

21 kg

Vozík

- 3 vršky pokryté protiskluzovou vroubkovanou pryží
- Dvě možnosti upnutí středové police
- Čtyři kolečka, Ø 100 mm: 2 pevná a 2 říditelná (1 s brzdou)



Ral 2011 051000001 | Ral 7016 051000002 | Ral 3000 051000003

~~354,00 €~~
197,00 €

C48M



Motorizovaný elektrický vozík s bočnicemi

- Motorizovaný elektrický vozík s motorem 24V - 400W a řídicí jednotkou Curtis. Baterie 2x12V 33Ah
- Nakládací podlaha z robustní oceli, potažená protiskluzovou gumou, s trubkovými bočnicemi, které zabraňují pádu předmětů během přepravy
- Bočnice lze odstranit, aby vyhovovaly individuálním přepravním požadavkům
- 2 nafukovací kola (Ø 260 mm) s pohonem a 2 řiditelná gumová kola (Ø 150 mm), elektromagnetická brzda a diferencíál
- Dodává se s externí nabíječkou baterií, 220 V/50 Hz -V/A 24/12



140 kg

048000230

400 kg

3.390,00 €
1.869,00 €1100 mm
630 mm
1280 mm

FUNKČNÍ SPECIFIKACE

- Nosnost: 400 kg
- Rychlost jízdy: 4-6 km/h (nastavitelná)
 - Výdrž baterie: 4 hodiny
 - Maximální povolený sklon při plném zatížení: 6%
 - Maximální povolený sklon při zatížení 100 kg: 18%

TECHNICKÉ SPECIFIKACE

- Celkové rozměry: 1280 x 630 x 1100 mm
- Užité rozměry nakládací plošiny s bočnicemi: 1150 x 580 mm
- Užité rozměry nakládací plošiny bez bočnic: 1260 x 620 mm
- Výška ložné plochy od podlahy: 320 mm
- Výška baterie od podlahy: 65 mm
- Hmotnost s bateriemi: 140 kg

BEZPEČNOSTNÍ ZAŘÍZENÍ

- Elektronická brzda
- Bzučák
- Ochrana proti přimáčknutí/drcení
- Indikátor nabití baterie
- Řídicí jednotka Curtis

C48P

Skládací vozík na nářadí

- Ložná plocha z vyztuženého polypropylenu (PP), s protiskluzovým povrchem a vložkami TPV pro ochranu rohů
- Zatahovací rukojeť pro rychlé a kompaktní uložení
- Čtyři nebarvicí kolečka, Ø 125 mm: 2 pevná a 2 řiditelná s brzdami
- Maximální nosnost: 300 kg
- Pracovní šířka ložné plochy: 705 mm
- Hloubka ložné plochy: 480 mm
- Výška ložné plochy: 200 mm

11 kg

048000030

318,00 €
180,00 €

280 mm

300 kg



3069

Ruční paletový vozík

Vlastnosti:

- 2 řídicí kolečka z PU, 200 x 50 mm
- Dvojitě válečky z PU, 80 x 70 mm
- Válečky pod vidlemi usnadňují nakládání palet
- Regulace rychlosti spouštění
- Bezpečnostní ventil proti přetížení
- 3polohová ovládací páka

69,5 kg

030690000

CE

895,00 €
395,00 €

Technická data:

- Maximální kapacita: 2500 kg
- Celková délka: 1550 mm
- Délka vidlí: 1150 mm
- Celková šířka: 540 mm
- Šířka vidlí: 160 mm
- Výška oje: 1230 mm
- Max. výška zdvihu: 115 mm
- Průchod pro skladování palet: 800 x 1200, podélně: 1805 mm
- Poloměr otáčení: 1347 mm



1150 mm

2500 kg

C41H

21 kg

Vozík na nářadí se 2 stohovatelnými moduly

- Rám z kovového plechu a plastové vršky, vyznačující se vysokou pevností a sníženou hmotností
- 2 odnímatelné moduly:
 - 1 horní skříňka na nářadí
 - 1 modul s 2 zásuvkami o výšce 95 mm
 - 1 vyťahovací pouzdro vyrobené z plastu, výška 66 mm, a 1 zásuvka o výšce 295 mm
- Velká kolečka (160 mm), vestavěná do rámu pro snadnou přepravu například po schodech
- Boční centralizovaný zámek pro zamykání zásuvek spodního modulu
- Zásuvky s pojezdy s kuličkovými ložisky a dvojitým zamykacím hákem
- Teleskopická hliníková rukojeť
- Malý držák nástrojů vestavěný do horní skříňky na nástroje
- Spodní zásuvka s dvojitými pojezdy s kuličkovým ložiskem



~~705,00 €~~
385,00 €

- 041000002
- 041000021
- 041000012
- 041000008
- 041000006
- 041000010
- 041000005

Rozkládací plechový box na nářadí, s pěti sekcemi, prázdný

C20

4,3 kg 021200001

450x200x210 mm

~~95,50 €~~
53,00 €

C20L

5,7 kg 021200002

550x200x210 mm

~~105,00 €~~
59,50 €



CP15L

2,9 kg 021150202

Box na nástroje, dlouhá řada, plastový, vyjimatelné přenosné a nástrojové tácy

- 3 nástrojové tácy integrované v krytu s nastavitelnými přepážkami
- 1 vyjimatelný přenosný a nástrojový táč s nastavitelnými přepážkami

558x277x270 mm



~~79,00 €~~
45,00 €

CP17

2,1 kg 021170500

Krabice na nářadí, vyrobeno z nerezové oceli a plastu, vyjimatelná přihrádka

500x200x220 mm



~~109,00 €~~
61,50 €

Plechový kufr na nářadí, prázdný



C22B-O

13 kg 022000150

720x320x310 mm

~~272,00 €~~
155,00 €

C22BM-O

20 kg 022000160

850x360x350 mm

~~312,00 €~~
180,00 €

C22BL-O

26 kg 022000170

1010x410x400 mm

~~417,00 €~~
239,00 €

Organizér na nářadí s 15 přihrádkami

Perfektní řešení pro přenášení drobných nástrojů, včetně šroubů, matic, podložek, nýtů a hmoždinek.

Lze stohovat na sebe a zaaretovat



2080/DS

1,8 kg 020800210

MALÝ 10 odnímatelných oddílů

375x315x65 mm

~~25,00 €~~
14,90 €

2080/DL

1,8 kg 020800211

VELKÝ 8 odnímatelných oddílů

440x330x75 mm

~~29,50 €~~
17,00 €

2028/VV

4,7 kg 020280010

Kufr na nářadí vyrobený z polypropylénu, prázdný

- 2 panely nástrojů
- Vnitřní prostor dna s odstranitelnými přepážkami
- Dvojitý zámek s kombinací



480x190x400 mm

~~279,00 €~~
155,00 €

C5

2,8 kg 021050000

Batoh, prázdný

- Odnímatelný vnitřní panel na nářadí
- 6 vnějších kapes a 2 vnitřní kapsy
- Vodotěsné plastové dno
- Dvojitě bezpečnostní šňorování pro upevnění batohu na ramena
- Ergonomická polstrovaná část na zádech



400x200x500 mm

~~186,00 €~~
107,00 €

2080/V12

1,8 kg 020800000

Organizér s 12 odnímatelnými krabičkami

Odnímatelné a uzavíratelné krabičky, pro okamžité rozpoznání obsahu



300x330x145 mm

~~72,00 €~~
40,50 €

2031/TV

5,2 kg 020310200

Vozík na nářadí vyrobený z polypropylénu, prázdný

- 3 vyjímatelné zásuvky
- Teleskopická rukojeť
- Kolečka s kuličkovými ložisky
- Spodní část s odnímatelnými oddíly



475x235x385 mm

~~461,00 €~~
265,00 €

NOVINKA

C6T

4,9 kg 021060010

Batoh s kolečky, prázdný

- Teleskopická rukojeť pro snadnou přepravu
- Vestavěná kolečka s prachotěsným krytem pro použití jako batoh
- Dva odstranitelné nástrojové panely
- Pět funkčních vnějších kapes
- Jedna velká vnitřní kapsa na PC
- Vodotěsné dno



360x200x480 mm

~~264,00 €~~
153,00 €

CSM

Batoh na nářadí z technické tkaniny, prázdný

- Velká přední přihrádka se zipem, vybavená:
 - 4 vnějšími řadami elastických pásků pro rychlý přístup k nářadí
 - 6 vnitřními kapsami na nářadí pro přehlednou technickou organizaci
- Dvě praktické boční kapsy se zipem, držákem na identifikační kartu a elastickým páskem na nářadí



≡ 370x210x510 mm

📦 1,9 kg 📦 021050050

~~106,00 €~~
60,50 €

Vnitřní uspořádání batohu:

- 3 řady elastických pásků na nářadí
- 10 kapes na nářadí různých velikostí
 - Středové polstrované madlo na horní straně batohu pro pevné a vyvážené držení
 - Nastavitelné, zesílené ramenní popruhy
 - Ergonomický polstrovaný zádový panel
- Základna vyztužená plastem, odolná proti vodě



NOVINKA

CBA

Pojízdný kufr na nářadí z technické tkaniny, prázdný

- Polotuhá konstrukce
- Teleskopická rukojeť pro snadnou přepravu
- 4 otočná kolečka
- Dvojitá polstrovaná rukojeť pro bezpečné a vyvážené držení
- Praktická polotuhá přední přihrádka pro osobní věci
- Velký spodní oddíl s 5 kapsami na nářadí a elastickými pásky
- 33 vnitřních kapes na nářadí
- 6 vnitřních řad elastických pásků
- 6 bočních řad elastických pásků s pevným kovovým háčkem na svinovací metr
- Plastová vnitřní kapsa se zipem



≡ 455x270x480 mm

📦 5,9 kg 📦 021080400

~~208,00 €~~
120,00 €



NOVINKA

C8

Vozík na nářadí z technické tkaniny, prázdný

- Teleskopická přenosná rukojeť
- 2 odstranitelné vnitřní nástrojové panely
- 2 vnější přední kapsy
- Hodí se pro skříňku na nářadí, položka C10S (prodáván samostatně)

📦 5,5 kg 📦 021080000

~~310,00 €~~
168,00 €



≡ 470x280x380 mm



Brašna na nářadí z technické tkaniny, prázdná

- Tvrzené tělo
- Dvojitě dno
- Naklápěcí rukojeť pro jednodušší přístup k nářadí
- Pružné pásky na nářadí, vnitřní a vnější kapsy
- Víko
- Nosič na nářadí je obsažen ve dvojitě dně
- Lze použít s vozíkem C8 (prodáván samostatně)



C10S 📦 2,9 kg 📦 021100001

≡ 420x220x250 mm

~~148,50 €~~
86,00 €

C10 📦 3,3 kg 📦 021100000

≡ 520x220x250 mm

~~188,50 €~~
109,00 €

C11

1,8 kg 021110000

Brašna na nářadí z technické tkaniny, prázdná

- Tvrdé, vodotěsné plastové dno
- Pružné pásky na nářadí, vnitřní a vnější kapsy
- Držáky dokumentů vestavěné do krytu dvojitého dna

110,00 €
65,00 €

410x230x250 mm



C7

4 kg 021070000

Brašna na nářadí z technické tkaniny, prázdná

- 2 snímatelné vnitřní panely na nářadí
- 2 větší přední kapsy
- Vnitřní dno z plastu, s odnímatelnými přepážkami

275,00 €
146,00 €



480x165x380 mm



C3

917 g 021030000

Mini brašna přes rameno na nářadí, z technické tkaniny, prázdná

- 1 vnější přední kapsa se zapínáním na zip
- 2 boční kapsy s organizéry
- 1 praktická zadní kapsa se zapínáním na suchý zip
- 1 odnímatelný vnitřní panel na nářadí s pružnými pásky na obou stranách
- S popruhem na rameno
- USB rozhraní pro dobíjení mobilních zařízení

77,00 €
44,00 €



230x110x320 mm

**MINI BRAŠNA NA NÁŘADÍ
KTEROU SI MŮŽETE VZÍT VŠUDE S SEBOU!**

2005MMT

500 g 020050070

Brašna na nářadí s opaskem, prázdná

- Velká přední přihrádka pro praktické rolovací pouzdro s kapsami na nářadí a elastickými pásky
- Dvě velké úložné kapsy, z toho jedna se zapínáním na popruh
- Vnitřní přední kapsa se zipem
- Dvojitě uzavírání brašny pomocí popruhu a přezky
- Prodyšný opasek s pružným pásem a dvěma úložnými kapsami

56,00 €
32,90 €



250x160x100 mm

NOVINKA

2001/BZ27 VU

Taška se zapínáním na zip a sadou 27 kusů nářadí pro univerzální použití

3,9 kg 020010157

332,00 €
191,00 €



380x290x60 mm



27

Množství/Popis

- 1 elektrická nůžka, rovné ostří
- 1 kombinované kleště 180 mm
- 6 očkoploché klíče 7-8-10-13-17-19 mm
- 3 ploché šroubováky
3x75 - 4x100 - 5,5x150 mm
- 3 křížové šroubováky Phillips®
PH0x60 - PH1x80 - PH2x100 mm
- 9 lomené zástrčné šestihřanné klíče
1,5-2-2,5-3-4-5-6-8-10 mm
- 1 zámečnické kladivo 300 g
- 1 SIKO kleště 250 mm
- 1 svinovací metr 5 m
- 1 nůž s odlamovací čepelí 18 mm

Beta N.

- 1128BMX
- 1150
- 42
- 1201E
- 1202E
- 96/SC9
- 1370
- 1048N
- 1692/5
- 1771

IKONICKÝ KLÍČ BETA

42

Stylový, tenký tvar vylepšený štíhlým profilem, lehčí na dotek.

Síla, odolnost a ergonomický design klíčů Beta dosahují ještě vyšších hodnot, aby poskytly uživatelům nejlepší možný nástroj.

Výrobní proces probíhá v našich továrnách v Sovico a Sulmona, na základě nejmodernější automatizační technologie a nejlépe vyškolených pracovníků.



SILNÝ

Hodnoty úťahovacího momentu se více než zdvojnásobily ve srovnání požadavky, které mají být splněny podle normy ISO 1711

ODOLNÝ

Pozoruhodná pevnost: v případě nesprávného použití se klíč ohne, aniž by se náhle a nebezpečně zlomil.

ERGONOMICKÝ

Odsazené očko má úhel 15° pro ochranu ruky. Tvar je získán z formy; později se neohne.



42/SP15

Sada 15 očkoplochých klíčů

- Dodáváno s praktickým, pohodlným držákem



000421078

223,50 €
123,00 €



6-7-8-9-10-11-12-13-14-15-16-17-19-22-24 mm

42/S26

Sada 25 očkoplochých klíčů

000421070

517,00 €
289,00 €



6-7-8-9-10-11-12-13-14-15-16-17-18-19-20-21-22-23-24-25-26-27-28-29-30-32 mm

55/B12N

Sada 12 oboustranných plochých klíčů v rolovacím pouzdře z odolného polyesteru

000550164

173,00 €
101,00 €



6x7-8x9-10x11-12x13-14x15-16x17-18x19-20x22-21x23-24x26-25x28-30x32 mm



141/B9

Sada 9 očkoplochých klíčů v rolovacím pouzdře

001410069

221,50 €
101,00 €



8-10-11-12-13-14-15-17-19 mm





NEW SUPPORTS

42/SC8

Sada 8 očkoplochých klíčů s kompaktním držákem

000421086
~~119,00 €~~
69,50 €



8-10-12-13-14-15-17-19 mm

NOVINKA

142SN/SC8

Sada 8 ráčnových očkoplochých klíčů s kloubem a kompaktním držákem

001420258
~~278,00 €~~
160,00 €



8-10-12-13-14-15-17-19 mm

NOVINKA

142/SC8

Sada 8 obousměrných ráčnových očkoplochých klíčů s kompaktním držákem

001420086
~~232,50 €~~
131,00 €



8-10-12-13-14-15-17-19 mm

NOVINKA

192/52

Sada 2 oboustranných ráčnových klíčů

001920070
~~76,00 €~~
44,00 €



8 VELIKOSTÍ VE 2 KLÍČÍCH

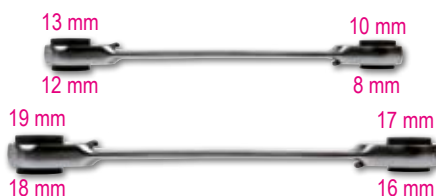

186 8-32

Samojistící stavitelný klíč s automatickým zdvihem na šestihran, od 8 do 32 mm

Ideální pro hlavy šroubů: šestihrané, hvězdičkové, čtvercové a Torx®, včetně poškozených

001860008
~~57,00 €~~
33,00 €

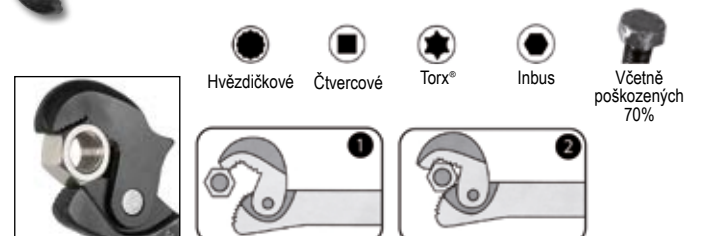

STAVITELNÉ KLÍČE SE STUPNICÍ

111

Klíče Beta 111 umožňují utahování a povolování různě velkých matic a šroubů pomocí posuvných čelistí, které lze nastavit pomocí stavitelného šroubu.



- Speciální tepelné zpracování pro vynikající odolnost proti opotřebení
- Na základě nových ergonomických vlastností byla hmotnost snížena o 20 %

1 Úhel čelistí je ve srovnání s osou posunut o 15°, na těžko přístupná místa, jako je tomu u našich ikonických očkoplochých klíčů, "42"

2 Oboustranné laserové značení stupnice v mm/palec

3 Vyrobeno z vysoce výkonné legované oceli pro zvýšenou mechanickou torzní pevnost

4 Otvor na rukojeti pro zavěšení klíče



111CM 220

Krátké stavitelné klíče s široce rozevratelnou čelistí, POCHROMOVANÉ

- Pravostranné otáčení stavitelným šroubem

001110722
54,50 €
31,90 €



L mm	L "	A max mm
220	8	38

111E

Stavitelné klíče se stupnicí, POCHROMOVANÉ

- Pravostranné otáčení stavitelným šroubem



	L mm	L "	A max mm		€
111E 150	150	6	24	001110115	31,00 € 17,50 €
111E 200	200	8	29	001110120	37,50 € 21,90 €
111E 250	250	10	34	001110125	45,00 € 26,50 €
111E 300	300	12	40	001110130	60,00 € 34,90 €

111E/D3

Sada 3 stavitelných klíčů, POCHROMOVANÝCH

001110163
113,50 €
60,50 €



UŠETŘETE 5,40 €
Ve srovnání s jednotlivými produkty



111ER

Stavitelné klíče se stupnicí, fosfátované

- Levotočivé otáčení stavitelným šroubem
- Oboustranné laserové značení stupnice v mm/palec



PRAVOSTRANNÉ OTÁČENÍ

	L mm	L "	A max mm		€
111ER 200	200	8	29	001110520	39,00 € 21,90 €
111ER 250	250	10	34	001110525	48,50 € 26,50 €
111ER 300	300	12	40	001110530	62,50 € 35,00 €

96/SC9

Sada 9 lomených zástrčných inbusových klíčů

000960374
~~24,70 €~~
13,50 €



COMPACT

Ø mm	L mm
1,5	45
2	50
2,5	57
3	64
4	72
5	83
6	94
8	105
10	119

96BPC/SC9

Sada 9 lomených zástrčných inbusových klíčů s kuličkou

000960354
~~51,50 €~~
25,90 €



Ø mm	L mm
1,5	79
2	84
2,5	89
3	99
4	108
5	126
6	148
8	168
10	187

97BTX/SC8

Sada 8 lomených zástrčných extra dlouhých klíčů Torx® s kuličkou

000970164
~~89,50 €~~
49,50 €

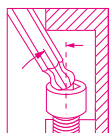

Ø mm	L mm
T9	62
T10	71
T15	81
T20	92
T25	94
T27	105
T30	114
T40	129

97BTXL/SC8

Sada 8 dlouhých zástrčných klíčů s kuličkou Torx® s otvorem

000970364
~~103,50 €~~
55,50 €

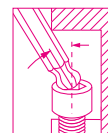

Ø mm	L mm
T9	80
T10	86
T15	100
T20	110
T25	126
T27	140
T30	160
T40	176

EXTRA DLOUHÝ MODEL +25%

97BRTLXL/SC8

Sada 8 dlouhých zástrčných klíčů s kuličkou Torx® s otvorem

000970464
~~108,00 €~~
50,50 €



Ø mm	L mm
T9	80
T10	86
T15	100
T20	110
T25	126
T27	140
T30	160
T40	176

EXTRA DLOUHÝ MODEL +25%

96LBP/SC9

Sada 9 zástrčných inbusových klíčů s kuličkou

000961354
~~59,00 €~~
32,50 €

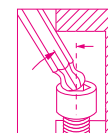

Ø mm	L mm
1,5	90
2	100
2,5	112
3	127
4	144
5	163
6	184
8	204
10	230

EXTRA DLOUHÝ MODEL +30%

96BP-HO/SC9

Sada 9 lomených zástrčných klíčů s kuličkou a šroubovacím systémem

000961254
~~55,50 €~~
26,50 €

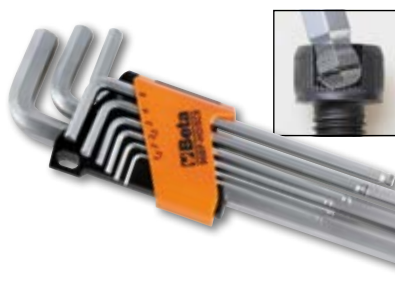

Ø mm	L mm
1,5	79
2	84
2,5	89
3	99
4	100
5	126
6	148
8	168
10	187

96BPA/SC9

Sada 9 lomených šestihranných klíčů s kuličkou, 110°, extra krátký model

000961974
~~56,50 €~~
29,50 €

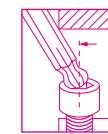

Ø mm	L mm
1,5	71
2	86
2,5	96
3	104
4	116
5	132
6	155
8	176
10	200

EXTRA KRÁTKÝ MODEL

96T/55P

Sada 5 zástrčných inbusových klíčů s rukojetí

000960946
74,50 €
42,00 €

○ 2,5-3-4-5-6 mm



97TTX/56

Sada 6 lomených klíčů s kuličkou Torx® a rukojetí

000970791
106,00 €
56,00 €

○ T10-T15-T20
T25-T30-T40



951 ORIGINALNÍ KLÍČ

Když byl tento klíč v roce 1980 uveden na trh, byla to revoluce. Byl navržen pro práci s vysoce odolnými šrouby. Tento klíč je synonymem pro rychlou manipulaci, flexibilitu použití a přesně padne na hlavu šroubu. T-rukojeť se šestihrany lze nastavit podle potřeby. Šestihranné konce jsou určeny k přenosu maximálně možného krouticího momentu na šroub. Délka tyče umožňuje, aby se na šrouby snadno aplikovaly požadované krouticí momenty. Pokračující vylepšení výroby se promítá například do pískovaných povrchů a šestihranných konců s ostrými hranami, které umožňují lepší přizpůsobení jakýmkoliv šroubům, včetně poškozených. Laserové značení má za následek silnější tyč.

952 SPOLEHLIVÝ KLÍČ

Spolehlivé, přesné nastavení je tajemstvím úspěchu tohoto klíče. Kloub si zachovává svoji funkci v průběhu let a není potřeba žádná úprava. Úhel otočení hlavice: 50°. Lze použít pod úhlem 90° v pevné poloze. Posuvná T-rukojeť, lze po celé délce nastavit v požadované poloze. 3 označení velikostí.

951/56

Sada 6 zástrčných inbusových klíčů s T-rukojetí, 3x inbus

009510687
150,50 €
84,50 €

○ 2,5-3-4-5-6-8 mm



952/07

Sada 7 klíčů s T-rukojetí, kloubem a nástrčnými šestihrannými hlavicemi

009520079
290,00 €
168,00 €

○ 7-8-10-12
13-14-17 mm



950/06

Sada 6 klíčů s T-rukojetí a nástrčnými šestihrannými hlavicemi

009500096
199,50 €
112,00 €

○ 7-8-10-13-17-19 mm



COLOR CODE

96BP-CL/SC9

Sada 9 barevných lomených zástrčných inbusových klíčů s kuličkou

000961619
~~61,00 €~~
34,00 €

Ø mm	L mm
1,5	91
2	102
2,5	113
3	128
4	143
5	163
6	185
8	206
10	231

EXTRA DLOUHÝ
MODEL +30%

97BTX-C/SC8

Sada 8 barevných lomených zástrčných klíčů Torx® s kuličkou

000971658
~~99,00 €~~
55,00 €

Ø mm	L mm
T9	80
T10	86
T15	90
T20	95
T25	100
T27	105
T30	114
T40	124

860/C38P

1 držák bitů obousměrné ráčny s kloubovou rukojetí, 27 bitů, 8 šestihrannými hlavicemi a 2 doplňky

- 860LP 0,6x4,5-0,8x5,5-1,0x5,5-1,2x6,5 mm
- 860PE 2-2,5-3-4(x2)-5(x2)mm
- 860PH PH1(x2)-PH2(x2)-PH3
- 860TX T10-T15-T20-T25-T30-T40
- 860PZ PZ1(x2)-PZ2(x2)-PZ3
- 900 5-5,5-6-7-8-9-10-13 mm
- 892/0 1/4 1/4
- 892/3 1/4 1/4
- 855P 240 mm

270x120x45 mm

008600878
~~222,50 €~~
111,00 €

860/C27

Sada 25 barevných bitů, 1 adaptér a 1 ráčna v plastovém pouzdře

008600880
~~106,00 €~~
60,00 €

- 860LP 0,5x3-1,0x5,5-1,2x6,5 mm
- 860PE 2-2,5-3-4-5-6 mm
- 860PH PH1-PH2(x2)-PH3
- 860TX T6-T8-T10-T15-T20-T25-T30-T40
- 860PZ PZ1-PZ2(2x)-PZ3
- 860/55 100 mm
- 892/0 1/4 1/4

1257LPH/S8

Sada 8 plochých barevných mikrošroubováků v plastovém pouzdře

012570210
~~80,00 €~~
45,00 €

- 1257PH PH00-PH0-PH1
- 1257LP 0,4x2-0,4x2,5-0,5x3
- 0,6x3,5-0,8x4 mm

180x120x50 mm

1243/D7

Set 7 šroubováků s ocelovými hroty

1241 ● 5,5x100-6,5x125-8x150-10x200 mm
1242 ● PH1x100-PH2x100-PH3x150 mm



012430017
~~120,00 €~~
68,00 €

1203E/D5

Sada 5 šroubováků



1201E ● 3,5x100-5,5x150-6,5x150 mm
1202E ● PH1x80-PH2x100 mm



012031001
~~36,00 €~~
20,90 €

1203E/D8P

Sada 8 šroubováků



1201E ● 2,5x50-3x75-4x100-5,5x100-6,5x150 mm
1202E ● PH0x60-PH1x80-PH2x100 mm



012031018
~~50,50 €~~
29,50 €

1203E/D10N

Sada 10 šroubováků



1201E ● 2,5x50-3x75-4x100-5,5x150-6,5x150 mm
1202E ● PH0x60-PH1x80-PH2x100 mm
1201EN ● 4x30 mm
1202EN ● PH1x30 mm



012031019
~~64,50 €~~
36,90 €

1207E/TX-D7

Sada 7 šroubováků



1207E/TX ● T6-T8-T10-T15-T20-T25-T30



012071207
~~65,00 €~~
36,90 €



Beta **EVOLUCE ŠROUBOVÁKU!**

Beta **EVOLUCE**

FUNKČNÍ A ERGONOMICKÝ ŠROUBOVÁK BETA EVOX JE NYNÍ TAKÉ ELEKTRICKÝ!



Technická data:

- 3,7V 2300mAh lithiový akumulátor
- Maximální utahovací moment v elektrickém režimu: 1,2 Nm
- Více než 1000 šroubovacích úkonů při 1,2 Nm na 1 nabití
- Rychlost: 250 ot./min
- Vynikající statická odolnost (až 12 Nm, ruční utahování)
- Vynikající mechanická odolnost
- Magnetický držák bitů 1/4"
- Kompatibilní se všemi standardními bity

- Dobíjení přes USB-C kabel (součástí balení)
- Port USB-C je chráněný šroubovacím uzávěrem
- Přední LED diody pro lepší viditelnost pracovní oblasti
- Při nabíjení indikují LED diody, že nabíjení bylo dokončeno
- Ergonomická nylonová rukojeť inspirovaná šroubovákem Evox
- Vestavěná a utěsněná ovládací tlačítka
- Praktické pouzdro na opasek s kapsami na bity (včetně sady 6 bitů)

1210E/GE

Evox-E AKU šroubovák



6x



012100701
~~199,50 €~~
112,00 €

1211E/GE

Evox-E AKU šroubovák



6x



012110701
~~212,50 €~~
123,00 €

NOVINKA

ŠROUBOVÁK, KTERÝ SE PŘIZPŮSOBÍ TVARU VAŠÍ RUKY

1 RUKOJEŤ

Rukojeť je založena na inovativní třímateriálové konstrukci: tělo z polypropylenu zajišťuje pevnost, zatímco vnitřní ultraměkká vrstva TPR, umístěná v místech kontaktu s dlaní, se kontrolovaně deformuje, aby se přizpůsobila ruce a zajistila lepší přenos síly a komfort.

2 Trojúhelníkový průřez pro omezení odvalování na pracovní desce.

3 Reliéfní textura pro lepší úchop – například i v těch nejnáročnějších pracovních podmínkách.

4 Okamžitá identifikace typu čepele na hlavě nástroje.

5 Černě fosfátovaný hrot pro přesnější dosednutí na šroub a zvýšenou odolnost proti opotřebení.



+30%

KROUTÍCÍ MOMENT

Interní laboratorní testy prokázaly schopnost přenášet **O VÍCE NEŽ 30 % VYŠŠÍ KROUTÍCÍ MOMENT VE SROVNÁNÍ S PŘEDCHOZÍMI MODELÝ.**

SNÍŽENÁ NÁMAHA A VYŠŠÍ VÝKON PŘI KAŽDÉM POUŽITÍ

1223/D5

Sada 5 šroubováků



1221 ● 3,5x100-5,5x150-6,5x150 mm
1222 ● PH1x80 - PH2x100 mm

012230001

~~58,00 €~~
32,90 €

1223/D10N

Sada 10 šroubováků



1221 ● 2,5x50-3x75-4x100-5,5x150-6,5x150 mm
1221N ● 4x30 mm
1222 ● PH0x60 - PH1x80 - PH2x100
1222N ● PH1x80

012230019

~~108,50 €~~
58,50 €

1223/D6

Sada 6 šroubováků



1222 ● PH1x80 - PH2x100
1224 ● 2,5x60-x3x100-x4x100-5x125 mm

012230006

~~59,50 €~~
35,00 €

1227TX/D7

Sada 7 šroubováků



1207E/TX ● T5-T6-T8-T10-T15-T20-T25

012270207

~~108,00 €~~
59,50 €

1223/D8P

Sada 8 šroubováků



1221 ● 2,5x50-3x75-4x100-5,5x100-6,5x150 mm
1222 ● PH0x60 - PH1x80 - PH2x100

012230018

~~80,00 €~~
46,00 €



1/4 Sada 10 bitů s magnetickým držákem bitů, v kapesním pouzdře

861MIX/A10



008610800

- 861LP 0,5x3-1x5,5-1,2x6,5 mm
- ⊕ 861PH PH1-PH2(x2)-PH3
- ⊕ 861PZ PZ1-PZ2-PZ3
- 882M1 ○ 1/4 ● 1/4

~~35,50 €~~
11,20 €

861PE/A10



008610820

- 861PE 2-2,5-3(x2)-4(x2)
5(x2)-6-8 mm
- 882M1 ○ 1/4 ● 1/4

~~37,50 €~~
11,20 €

861PHZ/A10



008610810

- ⊕ 861PH PH1-PH2(x3)-PH3
- ⊕ 861PZ PZ1-PZ2(x3)-PZ3
- 882M1 ○ 1/4 ● 1/4

~~35,50 €~~
11,20 €

861TX/A10



008610870

- ⊕ 861TX T7-T8-T9-T10-T15
T20-T25-T27-T30-T40
- 882M1 ○ 1/4 ● 1/4

~~38,50 €~~
11,20 €



862F/A7



008620950

Sada 7 magnetických bitů s šestihrannou nástrčnou hlavici, v plastovém pouzdře

- 5,5-6-7-8-10-12-13 mm

~~60,50 €~~
34,90 €

862XP/A16



008620960

Sada 16 rázových bitů v krabičce

- RÁZOVÉ
- ⊕ PH2(x2)-PH3
 - ⊕ PZ2(x2)-PZ3
 - T20-T25(x2)-T30(x2)-T40(x2)
 - 4-5-6 mm

~~80,50 €~~
42,00 €

7x



16x



861/C100

Sada 98 bitů a 2 adaptérů na bity, v pouzdře

- Pro ruční, elektrické a pneumatické šroubováky

100x



155x117x37 mm

008616998

~~114,50 €~~
52,50 €

●	861LP	3-4-4,5-5,5(x3)-6,5(x2)-8(x2) mm
⊕	861PH	PH0(x2)-PH1(x3)-PH2(x3)-PH3(x2)-PH4
⊕	861PZ	PZ1(x3)-PZ2(x3)-PZ3(x2)-PZ4
○	861PE	2-2,5(x2)-3(x2)-4(x2)-5(x2)-6(x2)-8-10 mm
○	861TX	T6-T7-T8-T9-T10(x2)-T15-T20(x2)-T25(x2)-T27-T30(x2)-T40(x2)
⊕	861RTX	T6-T7-T8-T10-T15-T20-T25-T27-T30-T40
⊕	861XZN	M5-M6-M8
○	861TQS	0-1-2-3-4-5-6-8-10
○	861TRW	1-2-3-4-5-6
⊕	861SP	4-6-8-10-12
○	861SQ	0-1(x2)-2(x2)-3

1256/C36-2

Sada 1 mikrošroubováku s 36 bity 4 mm a magnetickým prodloužením

38x



130x60x35 mm

012560100

~~82,00 €~~
47,90 €

—	1256TX	○	T3-T4-T5-T6-T7-T8-T9-T10-T15
—	1256RTX	⊕	T6-T7-T8-T9-T10
—	1256LP	●	0,8-1,2-1,5-1,8-2-2,5-3-3,5-4 mm
—	1256PE	○	0,7-0,9-1,3-1,5-2 mm
—	1256PH	⊕	PH000-PH00-PH0-PH1
—	1256PZ	⊕	PZ000-PZ00-PZ0-PZ1
—	1256/20		
—	1256/30		

900/C39N

Sada 11 šestihránných nástrčných hlavíc, 21 bitů a 7 příslušenství, v plastovém pouzdře

009000947
240,00 €
135,00 €



150x97x53 mm

	900	5-5,5-6-7-8-9-10-11-12-13-14 mm	11
	900/20	50 mm	1
	900/20L	100 mm	1
	900/25		1
	900BG/31C	129 mm	1
	892/0	■ ¼ - ● ¼	1
	895/1	○ ¼ - □ ¼	1
	861LP	● 0,6x4,5-1,2x6,5-1,2x8 mm	3
	861PH	⊕ PH1-PH2-PH3	3
	861PZ	⊕ PZ1-PZ2-PZ3	3
	861PE	○ 2,5-3-4-5-6 mm	5
	861RTX	⊕ T10-T15-T20-T25-T27-T30-T40	7
	900/55Z	⊕ 126 mm	1

867/C52

Sada 52 šestihránných bitů 10 mm a 2 příslušenství

2,1 kg
008670901
162,50 €
90,00 €



250x170x70 mm

	867PE	○ 4-5-6-7-8-10-12 mm
	867PE/L	○ 4-5-6-7-8-10-12 mm
	867XZN	○ M5-M6-M8-M10-M12
	867XZN/L	○ M5-M6-M8-M10-M12
	867TX	⊕ T20-T25-T30-T40-T45-T50-T55
	867TX/L	⊕ T20-T25-T30-T40-T45-T50-T55
	867RTX	⊕ T20-T25-T30-T40-T45-T50-T55
	867RTX/L	⊕ T20-T25-T30-T40-T45-T50-T55
	867/1	○ 10 mm - □ 3/8"
	867/2	○ 10 mm - □ 1/2"

900/C39U

Sada 11 univerzálních nástrčných hlavíc, 21 bitů a 7 příslušenství, v plastovém pouzdře

009001947
241,50 €
134,00 €

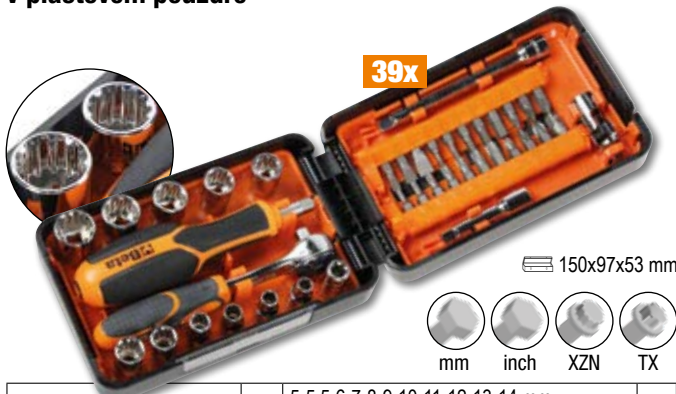

150x97x53 mm



	900U	mm 5-5,5-6-7-8-9-10-11-12-13-14 mm	11
		" 13/64-7/32-1/4-9/32-5/16-11/32-3/8-7/16-15/32-1/2-9/16	
		XZN M6-M8-M10-M12-M14-M16-M18	
		FTX E7-E8-E10-E12-E14-E16-E18	
	900/20	50 mm	1
	900/20L	100 mm	1
	900/25		1
	900BG/31C	129 mm	1
	892/0	■ ¼ - ● ¼	1
	895/1	○ ¼ - □ ¼	1
	861LP	● 0,6x4,5-1,2x6,5-1,2x8 mm	3
	861PH	⊕ PH1-PH2-PH3	3
	861PZ	⊕ PZ1-PZ2-PZ3	3
	861PE	○ 2,5-3-4-5-6 mm	5
	861RTX	⊕ T10-T15-T20-T25-T27-T30-T40	7
	900/55Z	⊕ 126 mm	1

900/C11

Sada 11 nástrčných šestihránných hlavíc, 20 bitů a 8 příslušenství, v kovovém kufříku

1,2 kg
009000971
262,00 €
151,00 €









270x120x45 mm

	861LP	● 0,5x3-0,8x5,5-1x5,5-1,2x6,5 mm
	861PE	○ 3-4-5-6-8 mm
	861PH	⊕ PH0-PH1-PH2-PH3
	861TX	⊕ T8-T10-T15-T20-T25-T30-T40
	895/1	○ 1/4" - □ 1/4"
	900	○ 5-5,5-6-7-8-9-10-11-12-13-14 mm
	900/16	□ 1/4 - ■ 3/8"
	900/20	50 mm
	900/21	150 mm
	900/25	
	900/42	
	900BG/31	177 mm
	900/55	⊕

902A/C22

3,5 kg **009020807**

Sada 22 nástrčných šestihránných hlavíc a 6 príslušenství, v kovovom kufříku

1/4"		900	○ 5-5,5-6-7-8-9-10-11-12-13 mm
		900/20	50 mm
		900/25	
1/2"		920A	○ 10-13-14-15-17-18-19-22-24-27-30-32 mm
		920/21	125 mm
		920/25	
		920/55	Ⓣ









~~420,00 €~~
239,00 €

420x185x60 mm

910A/C16

2,4 kg **009100936**

Sada 16 nástrčných šestihránných hlavíc a 5 príslušenství, v kovovom kufříku

	910A	○ 6-7-8-9-10-11-12-13-14-15-16-17-18-19-21-22 mm	3/8"
	910/21	125 mm	
	910/22	250 mm	
	910/25		
	910/42	210 mm	
	910/55	Ⓣ	









~~306,00 €~~
175,00 €

335x145x60 mm

920A/C17M

5 kg **009200924**

Sada 17 nástrčných šestihránných hlavíc a 5 príslušenství v pěnové podestě, v kovovom kufříku

	920A	○ 10-11-12-13-14-15-16-17-18-19-20-21-22-24-27-30-32 mm	1/2"
	920/21	125 mm	
	920/22	255 mm	
	920/25		
	920/42	305 mm	
	920/55	Ⓣ	









~~374,00 €~~
215,00 €

420x185x60 mm

928A/C12

13 kg **009280955**

Sada 12 nástrčných šestihránných hlavíc a 5 príslušenství, v kovovom kufříku

	928A	○ 22-24-27-30-32-34-36-38-41-46-50-55 mm	3/4"
	928/21	200 mm	
	928/22	380 mm	
	928/25		
	928/42	450 mm	
	928/55	Ⓣ	



~~994,00 €~~
565,00 €

530x220x80 mm

ŘADA RÁČEN BETA

ŘADA RÁČEN BETA BYLA UPRAVENA A ROZŠÍŘENA:
VYBERTE SI MODEL, KTERÝ VYHOVUJE VAŠIM POTŘEBÁM!



Ráčna s až 72 zuby a úhlem záběru 5° pro práci ve stísněných prostorech. 17 záběrových zubů, z toho 11 vždy v kontaktu s mechanismem



Minimální velikost hlavy pro snadnější přístup Fosfátovaný čtyřhran



Přepínání jednou rukou.



Tlak ruky na hlavu nezpůsobí náhodné přepnutí nebo uvolnění páky.

Verze s 1/2" a 3/4" čtyřhranem mají přibližně o 6 % nižší hmotnost, což zajišťuje optimální manipulaci a vyšší uživatelský komfort bez vlivu na pevnost nebo výkon.

ROVNÁ PÁKA

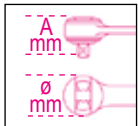

	L mm	Ø mm	A mm	■	Teeth		€
900/55	127	25	29	1/4"	48	009001155	54,50 € 30,50 €
910/55	207	31	33	3/8"	72	009101155	59,00 € 32,90 €
920/55	271	40	41	1/2"	72	009201155	71,50 € 39,50 €
928/55	504	58	59	3/4"	72	009281155	188,00 € 108,00 €

NOVÝ DESIGN A INOVATIVNÍ MATERIÁLY
PRO ŠPIČKOVÝ VÝKON

- 1 Rovná páka: lisovací proces vychází z polotovaru s kruhovým průřezem, speciálně navrženého ke snížení vnitřního pnutí, což zajišťuje optimální výkon.
- 2 Štíhlá, ergonomická rukojeť ze dvou materiálů
- 3 Otvor pro zavěšení



ZAHNUTÁ PÁKA

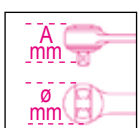

	L mm	Ø mm	A mm	■	Teeth		€
900E/55	125	26	25	1/4"	48	009001255	54,50 € 30,50 €
910E/55	204	31	33	3/8"	72	009101255	59,00 € 32,90 €
920E/55	267	40	41	1/2"	72	009201255	71,50 € 39,50 €

SNADNÝ PŘÍSTUP DO MALÝCH PROSTORŮ

- 1 Zahnutá páka se zvýšenou rukojetí oproti pracovní ploše pro větší pohodlí a snadnější použití ve stísněných prostorech.
- 2 Štíhlá, ergonomická rukojeť ze dvou materiálů
- 3 Otvor pro zavěšení

NOVINKA

MOMENTOVÝ KLÍČ ZERO-RESET KTERÝ NEVYŽADUJE UVOLNĚNÍ NAPĚTÍ



I když na konci pracovního cyklu nedojde k uvolnění uťahovacího momentu, je zaručen počet cyklů, životnost a přesnost utažení dle požadavků referenčních norem. **Momentový klíč Zero Reset byl kompletně navržen a vyvinut interním týmem a vyrábí se v továrnách Beta Utensili v Itálii za použití 100 % italských dílů.**

TECHNOLOGIE ZERO-RESET:

Díky vysoce výkonným materiálům a vylepšenému tepelnému zpracování jak pružiny, tak součástí nastavovacího systému, klíč již nevyžaduje po použití uvolnění napětí.

SNADNÉ NASTAVENÍ:

Stupňovaná noniová stupnice umožňuje nastavovat hodnoty v minimálních krocích (po desetínách Nm).

VYLEPŠENÁ VIDITELNOST:

Dvojitě dělení v Nm pro jasnější a jednodušší viditelnost uťahovacího momentu.



666

Momentový klíč ZERO-RESET západkového typu pro pravotočivé dotahování, přesnost momentu: $\pm 3\%$

UNI EN ISO 6789

14" 38" 12"



	Nm	■		L (mm)	g	📄	€
666/2	5÷25	1/4"	0,05	273	395	006660702	333,00 € 186,00 €
666/2X	5÷25	3/8"	0,05	273	405	006660703	333,00 € 186,00 €
666/5	10÷50	3/8"	0,25	342	680	006660705	303,00 € 171,00 €
666/10	20÷100	3/8"	0,25	385	760	006660710	305,00 € 172,00 €
666/10X	20÷100	1/2"	0,25	385	770	006660711	311,00 € 175,00 €
666/20	40÷200	1/2"	0,5	471	1020	006660720	331,00 € 184,00 €
666/30	60÷300	1/2"	1	600	1270	006660730	376,00 € 209,00 €

667

Momentový klíč ZERO-RESET západkového typu s oboustranně protlačitelnou ráčnou, pro levostranné a pravostranné dotahování, přesnost uťahování: $\pm 3\%$

UNI EN ISO 6789

12" 3/4"



	Nm	■		L (mm)	g	📄	€
667/20	40÷200	1/2"	0,5	471	1035	006670720	326,00 € 182,00 €
667/30	60÷300	1/2"	1	600	1285	006670730	363,00 € 199,00 €
667/40	80÷400	3/4"	1	710	2220	006670740	872,00 € 489,00 €

605E

Momentový klíč klikací s oboustrannou ráčnou pro levostranné i pravostranné uťahování přesnost momentu: $\pm 6\%$



14"

	Nm	kgfm	lbf.in	■	L (mm)		g	📄	€
605E/5	1÷5	0,1÷0,5	11÷47	1/4"	190	0,05	180	006050105	273,00 € 153,00 €
605E/10	2÷10	0,2÷1,0	22÷93	1/4"	190	0,1	180	006050110	285,00 € 161,00 €

UNI EN ISO 6789

666/C2

Momentové klíče ZERORESET západkového typu, v pouzdře ze dvou různých materiálů, sada 14 kusů s adaptéry a prodlužovacími tyčemi

≡ 335x145x60 mm



1,6 kg 006661002

1/4" ~~463,00 €~~
259,00 €

	⊗ 666/2	5+25 Nm
	○ 900	4+13 mm
	900/...	50-100 mm
	900/16	
	895/1	

NOVINKA

666/C5

Momentové klíče ZERO-RESET západkového typu, v pouzdře ze dvou různých materiálů, sada 16 kusů s adaptéry a prodlužovacími tyčemi

≡ 420x185x60 mm



3 kg 006661005

3/8" ~~510,00 €~~
289,00 €

	⊗ 666/5	10+50 Nm
	○ 910A	8+19 mm
	910/21 - 910/22	125-250 mm
	910/15	
	910/16	
	895/3	

NOVINKA

666/C10X

Momentové klíče ZERO-RESET západkového typu, v pouzdře ze dvou různých materiálů, sada 15 kusů s adaptéry a prodlužovacími tyčemi

≡ 420x185x60 mm



3,5 kg 006661011

1/2" ~~505,00 €~~
289,00 €

	⊗ 666/10X	20+100 Nm
	○ 920A	10+22 mm
	920/20-920/21	75-125 mm
	920/15	

NOVINKA

666/C20

Momentové klíče ZERO-RESET západkového typu, v pouzdře ze dvou různých materiálů, sada 16 kusů s adaptéry a prodlužovacími tyčemi

≡ 510x180x45 mm



4,5 kg 006661020

1/2" ~~564,00 €~~
315,00 €

	⊗ 666/20	40+200 Nm
	○ 920A	13+27 mm
	920/20-920/21 920/22	75-125-255 mm
	920/15	

NOVINKA

666/C30

Momentové klíče ZERO-RESET západkového typu, v pouzdře ze dvou různých materiálů, sada 18 kusů s adaptéry a prodlužovacími tyčemi

≡ 620x180x45 mm



6,3 kg 006661030

1/2" ~~663,00 €~~
369,00 €

	⊗ 666/30	60+300 Nm
	○ 920A	13+32 mm
	920/20-920/21 920/22	75-125-255 mm
	920/16	

NOVINKA

599DGT-AW

Elektronický momentový klíč s odečtem utahovacího momentu/úhlu a bezdrátovým přenosem dat, dotahování levostranné - přesnost momentu ± 3 % a pravostranné - přesnost momentu ± 2 %

UNI EN ISO 6789



- Typy utahování: utahovací moment, úhel, utahovací moment + úhel
- Duální režim měření: držení maxima a sledování
- Světelné indikátory, přerušovaný zvuk a hmatová zpětná vazba informují uživatele o dosažení nastaveného utahovacího momentu nebo úhlu
- Lze uložit a zobrazit posledních 999 naměřených max. hodnot utahovacího momentu nebo úhlu
- 9 "přednastavených" režimů lze uložit a přednastavit
- Bezpečnostní zamčení klíče
- Klíč lze softwarově přiřadit k určitému uživateli
- Sledovatelnost dat utahování. Software umožňuje uložit datum a čas, sériové číslo nástroje, nastavenou hodnotu utažení a dosaženou hodnotu a přiřadit je k ID uživatele

- Protiskluzová dvoukomponentní rukojeť
- Klíč + software v 9 jazycích
- Včetně: 3 baterie AA - 1,5 V, bezdrátového USB a softwarové
- Obousměrný bezdrátový přenos dat, z klíče do softwaru a naopak, hromadně nebo v reálném čase
- Přizpůsobený software pro zpracování dat s okamžitým, snadno čitelným výsledkem OK/NG a zobrazením grafů v reálném čase

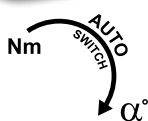

UTAHOVACÍ MOMENT + ÚHEL

	Nm	kgfm	lbf.ft	■	L (mm)		g		€
599DGT-AW/30	6÷30	0,6÷3	4,5÷22	1/4"	410	0,1	800	005990702	1,285,00 € 725,00 €
599DGT-AW/135	27÷135	2,7÷13,5	20÷100	3/8"	445	1,0	1000	005990713	1,305,00 € 735,00 €
599DGT-AW/340	68÷340	6,8÷34	50÷250	1/2"	615	1,0	1500	005990734	1,390,00 € 759,00 €



605DGT/2

Elektronický momentový klíč, přesnost utahování: ± 3 % (pravostranné), ± 4 % (levostranné)

- Duální režim měření: držení maxima a sledování
- Baterie: 1 1.5V AAA (součástí balení)

175 g 006050302

1/4" ~~327,00 €~~ **182,00 €**



Nm	Kgfm	lbf.in	■	L (mm)	
4÷20	0,4÷2	35÷177	1/4"	210	0,01

UNI EN ISO 6789

677/C



UNI EN ISO 6789 **3/4"**

Momentové klíče lomené s oboustrannou ráčnou, levostranné i pravostranné dotahování, přesnost utahování: ± 4 %, v kufříku

Lomený momentový klíč Beta 677 je zvláště vhodný pro náročné použití při vysokých utahovacích momentech.



Mechanismus zpětného zvratu informuje uživatele o dosažení nastaveného utahovacího momentu ohnutím klíče v kloubu přibližně o 20°.



	Nm	kgfm	lbf.ft	■	L (mm)		kg		€
677/C600	120÷600	12÷60	100÷450	3/4"	1059	10	6,0	006770607	1,330,00 € 755,00 €
677/C800	200÷800	20÷80	150÷600	3/4"	1319	10	6,7	006770612	1,385,00 € 775,00 €
677/C1000	300÷1000	30÷100	200÷750	3/4"	1554	20	7,4	006770616	1,470,00 € 830,00 €

584

Momentový šroubovák s prokluzem, pro pravotočivé dotahování, přesnost utahování: ±6 %

UNI EN ISO 6789



	Nm	gfm	⌀	□	g	Art. No.	€
584/1	0,2÷1	20÷100	1/4"	0,01	266	005840201	367,00 € 205,00 €
584/5	1÷5	100÷500	1/4"	0,1	346	005840206	367,00 € 205,00 €
584/10	1÷5	500÷1000	1/4"	0,1	349	005840210	385,00 € 219,00 €

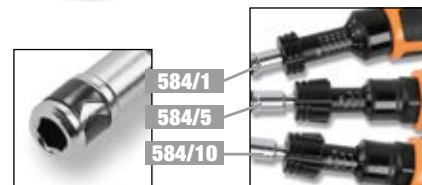

NOVINKA

584/C31

1,3 kg 005840931

Sada 1 momentového šroubováku, 8 vysokomomentových šestihránných nástrčných klíčů, 20 bitů a 2 příslušenství

1/4" 498,00 € **279,00 €**



Art. No.	Spec.	Size	Length
584/5	1÷5 Nm	1/4"	270x120x45 mm
900	4-5-5,5-6-7-8-9-10 mm	1/4"	
860LP	0,6x4,5-1x5,5-1,2x6,5 mm	1/4"	
860PH	PH1 - PH2 (x2) - PH3	1/4"	
860PE	2-2,5-3-4-5 mm	1/4"	
860TX	T9-T10-T15-T20-T25-T27-T30-T40	1/4"	
882P/80	80 mm	1/4"	
892/0	● 1/4 ■ 1/4	1/4"	

NOVINKA

581/5

005810006

Momentový šroubovák, bez stupnice pro pravotočivé utahování přesnost momentu: ±6%

327,00 € **186,00 €**

(pro nastavení hodnot kroučícího momentu použijte položku 680)



Nm	gfm	⌀	UNI EN ISO 6789
1÷5	100÷500	1/4"	

NOVINKA

680



Elektronický digitální měřič pro test kalibrace utahovacího momentu

- Pro testování kalibrace šroubováků a momentových klíčů, levostranný i pravostranný chod
- Přesnost: ± 1 % načtené hodnoty
- Barevný LCD displej, 4 číslice
- 3 jednotky měření: Nm - lbf.ft. - lbf.in
- Provozní režimy: Click, Dial, Track
- Umožňuje nastavení 15 různých regulačních parametrů
- S kabelem USB/Micro-USB pro připojení k počítači a přenos dat
- Napájení pomocí adaptérů EU, UK, USA a AU
- Software pro vydávání TESTOVACÍCH ZPRÁV



	Nm	kg	Art. No.	€
680/3	0,1÷3	1,4	006800000	3.310,00 € 1.869,00 €
680/30	1,5÷30	1,4	006800003	3.270,00 € 1.869,00 €
680/350	10÷350	2,6	006800035	3.280,00 € 1.869,00 €
680/2100	200÷2100	3,5	006800210	4.870,00 € 2.805,00 €

1150HPC

Kombinované kleště s ostřími ze slinuté oceli

- Decentralizovaný kolík umožňuje, aby byl bod otáčení blíž k bodu řezu pro lepší pákový efekt.
- Dokonale zarovnané úzké čelisti s tenkým profilem zajišťují pevný úchop, a to i v místech s velmi omezeným prostorem.
- Tělo kleští je vyrobeno ze spolehlivé molybdenové oceli, která je tepelně zpracována tak, aby byla zajištěna pružnost a robustnost, stejně jako pevné uchopení za všech podmínek.



011500618
~~78,00 €~~
42,50 €

Shearing stress - static test =	-73%
Average life of cutting edges = (test ISO 5744)	+127%
Hardness of M2 steel cutting edges =	65HRC

PATENTOVÁNO
ABSOLUTNĚ PŘELOMOVÁ
A POZORUHODNÁ KAPACITA
STŘIHU



1169BM/D3

Sada 1 kombinovaných kleští, 1 kleští s dlouhými čelistmi a 1 štípacích kleští

011690133
~~117,00 €~~
66,50 €



1169/D3

Sada 1 kombinovaných kleští, 1 kleští s dlouhými čelistmi a 1 štípacích kleští s diagonálními čelistmi

011690053
~~93,50 €~~
54,00 €



1169N/D4

Sada 1 kombinovaných kleští, 1 kleští s dlouhými čelistmi a 1 štípacích kleští s diagonálními čelistmi, chromovaných, a 1 kleští SIKO s krabicovým kloubem, fosfátovaných

011690024
~~133,00 €~~
76,50 €



NOVINKA**1047N****SIKO KLEŠTĚ S TLAČÍTKEM PRO SEŘÍZENÍ, EXKLUZIVNÍM SYSTÉMEM PŘÍZPUSOBNÍ ČELISTÍ A AUTOMATICKÝM ZAJIŠŤOVACÍM MECHANISMEM**

DIN ISO 8976

1 Zúžená hlava pro snadnější přístup do úzkých prostorů**2** Indukčně kalené zuby pro vyšší odolnost. Geometrie a úhel zubů navrženy pro efektivní a bezpečné uchopení trubek a matic.**3** Ve velikosti 250 mm lze nastavit až 23 poloh rozteče čelistí**4** Snadná manipulace a pohodlí díky trojúhelníkovému průřezu rukojetí pro zvětšení kontaktní plochy s rukou.**5** Rukojeti potaženy protiskluzovým PVC.**PATENTOVANÝ MECHANISMUS PRO SEŘÍZENÍ ČELISTÍ A AUTOMATICKÉ ZAJIŠŤENÍ**

Exkluzivní systém s tlačítkem umožňuje otevření, zavření a použití kleští jednou rukou.

1047N

	L mm	A Max mm	L1 mm	S mm	g		€
1047N 180	180	34	30	6	216	010470018	59,50 € 32,90 €
1047N 250	250	42	37	8	394	010470024	64,00 € 35,00 €
1047N 300	300	52	43	9	524	010470030	77,00 € 43,50 €

1048N**SIKO kleště s rukojetmi potaženými PVC**

- Trojúhelníkový průřez rukojetí pro zvětšení kontaktní plochy s rukou
- Úzké čelisti umožňují přístup do úzkých prostor
- Vytužený spoj odolnější proti opotřebení
- Rukojeti jsou potaženy protiskluzovým PVC
- Fosfátová povrchová úprava
- Vyrobeny z chrom-vanadiové oceli

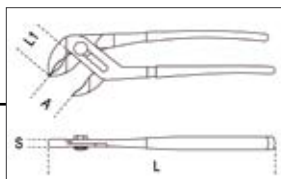

DIN ISO 8976



	L mm	A Max mm	L1 mm	S mm	g		€
1048N 175	175	36	31	11	189	010480910	37,00 € 21,50 €
1048N 250	250	46	38	13	354	010480915	39,50 € 22,90 €
1048N 300	300	60	44	14,8	554	010480920	59,00 € 33,50 €
1048N 400	400	96	81	19	1180	010480940	92,00 € 53,00 €

1047N/D3

010470053

Sada 3 SIKO kleští

~~200,50 €~~
105,00 €**UŠETŘETE 6,40 €**
ve srovnání s jednotlivými produkty**NOVINKA****1048N/D3**

010480923

Sada 3 SIKO kleští

~~135,50 €~~
72,50 €**UŠETŘETE 5,40 €**
ve srovnání s jednotlivými produkty

1048VN

SIKO kleště s oranžově lakovaným povrchem



	L mm	A Max mm	L1 mm	S mm	g		€
1048VN 175	175	36	31	11	189	010480111	31,50 € 17,90 €
1048VN 250	250	46	38	13	354	010480116	36,00 € 20,50 €
1048VN 300	300	60	44	14,8	554	010480121	52,50 € 30,00 €

1052

Samosvorné kleště, konkávní čelisti



	L mm	ø Max mm	g		€
1052/140	140	22	175	010520014	32,00 € 18,50 €
1052/190	190	36	360	010520019	36,00 € 20,50 €
1052/240	240	42	590	010520024	38,50 € 22,50 €
1052/300	300	55	900	010520030	64,00 € 36,90 €

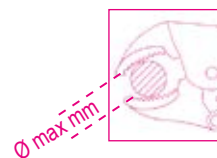

1031/S4

Sada 4 kleští na pojistné kroužky

010310000
~~134,00 €~~
75,00 €



1199ESD/D3

Sada 1 plochých kleští s dlouhými čelistmi, 1 diagonálních bočních štípacích kleští a 1 polozapuštěných štípacích kleští, ESD

011990003
~~138,00 €~~
78,00 €



999ESD/B4

Sada 4 ESD pružinových pinzet, odolné vůči kyselinám a magnetickému poli

Sada obsahuje:

- Rovná, úzká a kulatá pinzeta s vroubkovaným hrotem
- Zahnutá, úzká a kulatá pinzeta s vroubkovaným hrotem
- Zahnutá pinzeta s vroubkovaným hrotem
- Rovná extra tenká pinzeta



009990040
~~109,50 €~~
43,50 €



1370

Zámečnická kladiva s dřevěnou násadou



UNI 7778 DIN 1041
HICKORY

	g	g		€
1370/300	300	439	013700053	18,50 € 10,90 €
1370/500	500	669	013700055	22,60 € 12,90 €
1370/800	800	949	013700058	29,50 € 17,00 €
1370/1000	1000	1180	013700060	35,80 € 20,50 €
1370/1500	1500	1722	013700065	40,80 € 23,00 €
1370/2000	2000	2181	013700070	48,80 € 27,90 €

1370T

Kladiva se sklolaminátovou násadou



	g	g		€
1370T/300	300	452	013700630	27,50 € 15,90 €
1370T/500	500	663	013700650	30,50 € 17,50 €
1370T/800	800	1017	013700680	32,80 € 18,50 €
1370T/1000	1000	1279	013700700	40,80 € 23,00 €
1370T/1500	1500	1740	013700750	47,50 € 27,50 €

1390

Palička s měkkými čely a dřevěnou násadou



UNI 7784

	Ø mm	g		€
1390/22	22	134	013900022	22,60 € 12,90 €
1390/28	28	230	013900028	28,80 € 16,50 €
1390/35	35	365	013900035	38,80 € 22,00 €
1390/45	45	689	013900045	60,50 € 35,00 €
1390/60	60	1462	013900060	102,50 € 59,90 €

32AU

Automatický důlčik

- Síla úderu je nastavitelná pomocí rýhované části, až do 50 kg
- Lze obsluhovat jednou rukou

000320160

~~64,50 €~~
37,50 €



31/B6N

Sada 6 vyrážeců v rolovacím pouzdře z odolného polyesteru

000310024

~~79,50 €~~
45,00 €

Ø 2-3-4-5-6-8 mm



1380T

Kamenická kladiva, plastové násady



	A mm	L1 mm	g		€
1380T 800	35	85	800	013800308	39,80 € 21,50 €
1380T 1000	40	100	1000	013800310	39,50 € 22,00 €
1380T 1250	42	110	1250	013800312	42,80 € 22,50 €
1380T 1500	45	120	1500	013800315	44,50 € 23,90 €
1380T 2000	49	120	2000	013800320	54,50 € 28,50 €

35/S4

Sada 4 dlát

L 150-200-250-300 mm

000350506

~~154,50 €~~
88,50 €



NOVINKA

412/SP25

Sada 25 spirálových vrtáků HSS, s válcovými stopkami, v plastovém pouzdře

Ø 1÷13 x 0,5 mm

R ≤ 800 N/mm²
HV ≈ 750÷820
DIN 338



≡ 110x190x55 mm



004120425
~~222,00 €~~
128,00 €

415CO/SP19

Sada 19 spirálových vrtáků s válcovými stopkami, HSS-Co 5%, plně vybroušený lesklý povrch

Ø 1÷10 x 0,5 mm

R ≤ 1200 N/mm²
HV ~ 800÷860
DIN 338



≡ 115x170x40 mm

Co5%



004150421
~~115,50 €~~
66,00 €

416/SP19

Sada 19 vrtáků, HSS, speciálně vybroušené s dvojitým penetračním kuželem

Ø 1÷10 x 0,5 mm



≡ 115x170x40 mm



004160419
~~155,50 €~~
88,00 €

416G/SP25

Sada 25 vrtáků s válcovou stopkou, vyrobeno HSS, AISI M2, se stupňovitou špičkou

Ø 1÷13 x 0,5 mm

R ≤ 900 N/mm²
HV ~ 820÷850

VYŠŠÍ ŘEZNÁ KVALITA



≡ 110x190x55 mm



004160525
~~439,00 €~~
255,00 €

NOVINKA

425ES/SP3

Sada 3 stupňovitých vrtáků s válcovou stopkou, s plynulou geometrií stupňů, vyrobené z HSS-G

Ø 4÷12 ; 4÷20 ; 4÷30 mm

R ≤ 900 N/mm²
HV 800



004250800
~~270,00 €~~
157,00 €

≡ 98x158x18 mm

NOVINKA

437P

004370003

Závitník, pro opravy vnitřních a vnějších, pravých a levých závitů

~~56,00 €~~
31,90 €

- P 0,80-1,00-1,25-1,50-1,75-2,00-2,50-3,00 mm



230 mm

437U/09

2 kg

004370550

poškozených závitů, v kovovém pouzdře

~~408,00 €~~
235,00 €

- M5X0,8
- M6X1,0
- M8X1,25
- M10X1,5
- M12X1,75



370x230x55 mm

450/C21

7 kg

004500315

Sada pil na otvory a příslušenství pro průmyslové použití

~~852,00 €~~
449,00 €



21x

Co8%

420x280x60 mm

	450	Ø 19-22-29-35-38-44-51-57-64-76 83-92-95-105-114 mm
	450AL	1/1 - 1/2
	450PA	1/1 - 1/2
	450PR	
	450AD	

446/C110

8,1 kg

004460060

Sada 105 závitníků a závitnic z chromové oceli, metrický závit, 5 příslušenství pro opravy automobilů, v dřevěném pouzdře

~~1.047,00 €~~
565,00 €

- 435/0 444/1 436/1
- 435/3 444/2



500x337x60 mm

I	III	III	III
430 M mm	433 M mm	440/440A M mm	441/441A M mm
2x0,4	6x0,75 - 7x0,75	2x0,4	6x0,75 - 7x0,75
3x0,5	8x0,75 - 8x1	3x0,5	8x0,75 - 8x1
4x0,7	9x0,75 - 9x1	4x0,7	9x0,75 - 9x1
5x0,8	10x0,75 - 10x1	5x0,8	10x0,75 - 10x1
6x1	10x1,25 - 11x0,75	6x1	10x1,25 - 11x0,75
7x1	11x1 - 11x1,25	7x1	11x1 - 11x1,25
8x1,25	12x0,75 - 12x1	8x1,25	12x0,75 - 12x1
9x1,25	12x1,25 - 12x1,5	9x1,25	12x1,25 - 12x1,5
10x1,5	14x1 - 14x1,25	10x1,5	14x1 - 14x1,25
11x1,5	14x1,5 - 16x1	11x1,5	14x1,5 - 16x1
12x1,75	16x1,5 - 18x1,5	12x1,75	16x1,5 - 18x1,5
14x2		14x2	
16x2		16x2	

1599F

Paralelní kované svěráky na stůl

Plně litá ocel. Frézovaný a kalený povrch čelistí. Velká hloubka upnutí.

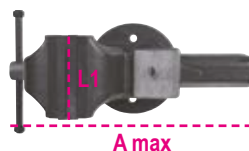

A max



	L mm	BxH mm	Ø mm	A max mm		€
1599F/100	100	92x46	11	125	015990100	391,00 € 225,00 €
1599F/125	125	108x54	13	150	015990125	499,00 € 279,00 €
1599F/150	150	125x62	13	200	015990150	702,00 € 399,00 €
1599F/175	175	140x70	15	220	015990175	957,00 € 539,00 €

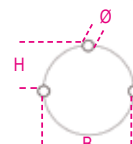

Beta
POWERTOOLS



1972/K12V-10

2,3 kg 019720112

AKU ultrakompaktní šroubovák, 12V

- Dvojitá mechanická rychlost s ocelovou převodovkou a 20 poloh nastavení utahovacího momentu
- Utahovací moment až 30 Nm a 1300 otáček za minutu (400 otáček za minutu na 1. rychlostní stupeň); vrtání do průměru 1 mm do oceli a 10 mm do dřeva.
- 2Ah baterie a indikátor nabití na těle vrtačky
- Ergonomická protiskluzová rukojeť
- Přední LED dioda
- 10mm rychloupínací skličidlo
- Spona na opasek (pravá/levá strana)
- Přepínač, režimy šroubování-odšroubování-zamknutí (pro přepravu)
- Dodává se v kufru se 2 lithium-iontovými bateriemi (2 Ah) a rychlonabíječkou (50 min)



304,00 €
109,00 €



3 ROKY ZÁRUKA

316x254x96 mm

Ultrakompaktní: Délka nepřesahuje 170 mm

Ultralehká: S baterií nepřesahuje 1,1 kg a je dokonale vyvážená

1972/K20V+SMER

019720024

Příklepová vrtačka 20V + úhlová bruska

Sada obsahuje:

• 1972/K20V-13BMC

Bezuhlíková příklepová vrtačka 20V, 80 Nm, 13mm kovové rychloupínací skličidlo, dvě rychlosti.

Dodává se v kufru se 2 lithium-iontovými bateriemi (4 Ah) a rychlonabíječkou

• 1986/20V-125BMC

Bezuhlíková úhlová bruska 20V s posuvným vypínačem, průměr kotouče 115/125 mm, ochrana proti neúmyslnému spuštění, kryt kotouče bez použití nářadí, přidavná rukojeť.

Dodávána v pevném kufru, bez akumulátorů a nabíječky, pouze tělo stroje.



3 ROKY ZÁRUKA

932,00 €
349,00 €

490x370x125 mm

490x370x125 mm



UŠETŘETE 99,00 €
ve srovnání s jednotlivými produkty

NOVINKA

ZÍSKEJTE 6 BALENÍ (300 KS) ZA AKČNÍ CENU!

Ø 115 mm - OCEL



A36S TENKÉ ŘEZNÉ KOTOUČE
Ploché střed

~~594,00 €~~
320,00 €
(1,07 € každý)



PRO VÁS V CENĚ

Beta BRUSKA
1956 115-750W
v hodnotě **49,50 €**

750W



	Průměr	Tloušťka	Množství	
300 AB000010115+750W	115	1,0	300 pcs.	110010300
300 AB000010117+750W	115	1,2	300 pcs.	110010302
300 AB000010119+750W	115	1,6	300 pcs.	110010301

Ø 125 mm - NEREZ A OCEL



A46U TENKÉ ŘEZNÉ KOTOUČE
Ploché střed

~~875,00 €~~
480,00 €
(1,60 € každý)



PRO VÁS V CENĚ

Beta BRUSKA
1956 125-1400W
v hodnotě **109,00 €**

VARIABLE SPEED 1400W



	Průměr	Tloušťka	Množství	
300 AB000330125+1400W	125	1,0	300 pcs.	110330320
300 AB000330126+1400W	125	1,2	300 pcs.	110330322
300 AB000330128+1400W	125	1,6	300 pcs.	110330321

332

Řezač MINI na trubky z mědi a lehkých slitin



	L mm	Ø mm / "		€
332	59	3÷16 1/8"÷5/8"	003320001	28,00 € 15,90 €
332/2	63	3÷28 1/8"÷1"1/8"	003320003	31,50 € 17,90 €

342

Nůžky s ráčnou pro plastové trubky

003420030
~~62,50 €~~
36,00 €



IPX4

Ø 0÷42 mm
1"5/8

376

Hasák na trubky, švédské provedení, 90° ploché čelisti



	L mm	Ø "	Ø mm		€
376 320	320	1" gas	34	003760032	59,00 € 33,50 €
376 410	410	1 1/2" gas	49	003760041	77,00 € 44,00 €
376 550	550	2" gas	60	003760055	120,00 € 67,00 €
376 630	630	3" gas	90	003760063	218,50 € 123,00 €

363

Hasák na trubky vyrobený z lehké slitiny



	L mm	Ø "	Ø mm		€
363 350	350	2" gas	60	003630035	80,00 € 46,00 €
363 450	450	2 1/2" gas	76	003630045	108,00 € 62,00 €
363 600	600	3" gas	90	003630060	182,00 € 106,00 €
363 900	900	5" gas	140	003630090	341,00 € 198,00 €
363 1200	1200	6" gas	165	003630120	362,00 € 210,00 €

1750KG10

10 kg 017500100

Páková mazací pistole, 10 kg, s vysokotlakou hadicí, 2 m

~~231,50 €~~
133,00 €

- Kompletní s otočnou koncovkou, zamezující zaškrcení hadice
- Tělo z hliníkového odlitku s kontrolním ventilem

3 různé úrovně tlaku::
- 4 g at 275 bar
- 7 g at 206 bar
- 9 g at 137 bar



312,5 mm

345SB

003450010

Odjehlovač s otočným náhradním břitem

~~28,00 €~~
15,90 €

- Pro trubky z mědi, lehkých slitin a PVC.
- Dodáváno se 2 čepelemi



150 mm

1750

017500500

Mazací lis ovládaný páčkou, 500 cc

~~51,50 €~~
29,50 €



550 BAR

NÝTOVACÍ KLEŠTĚ

	1741TR						1741						1740B 280						1740B 330						1741U											
Ø mm	2,4	3,2	4	4,8	5	6,4	2,4	3,2	4	4,8	5	6,4	2,4	3,2	4	4,8	5	6,4	2,4	3,2	4	4,8	5	6,4	2,4	3,2	4	4,8	5	6,4						
HLINÍK	•	•	•	•	X	X	•	•	•	•	•	X	•	•	•	•	X	X	•	•	•	•	•	•	•	•	•	•	•	•	•	•	•	•	X	X
OCEL	•	•	•	X	X	X	•	•	•	•	•	X	•	•	•	•	X	X	•	•	•	•	•	•	•	•	•	•	•	•	•	•	•	X	X	X
NEREZ	•	•	•	X	X	X	•	•	•	X	X	X	•	•	•	•	X	X	•	•	•	•	•	•	•	•	•	•	•	•	•	•	•	X	X	X

1741TR

Nýtovací kleště s otočnou hlavou a 4 výměnnými koncovkami

- Hlavu lze otáčet o 360° pro těžko přístupná místa

017410410

49,80 €
26,00 €

1740B

Kompaktní vysokozátěžové nýtovací kleště

- Ultrakompaktní, extrémně robustní
- S bezpečnostním zásobníkem



3 ČELISTI:
VYLEPŠENÝ ÚCHYT



	L mm	g	017400280	017400330	€
1740B 280	280	650	89,80 €		51,00 €
1740B 330	330	1000	103,80 €		59,90 €

1741

Nýtovací kleště se 4 výměnnými koncovkami

017410003

44,50 €
24,90 €

1741U

Ultra kompaktní nýtovací kleště s nastavitelnou silou a 4 výměnnými koncovkami

017410450

55,50 €
31,50 €



LEHKÉ A KOMPAKTNÍ

3 ČELISTI:
VYLEPŠENÝ ÚCHYT

BEZDRÁTOVÉ NABÍJENÍ



	LUMENY	BATERIE	DOBA NABÍJENÍ	VÝDRŽ BATERIE	IP/IK
1833XSW	80 - 250 (LED SMD)	3,7V 700 mAh, 2,59 Wh Li-ion	2h 1839BRW nebo kabel	2 - 8h	IP54; IK07
1833MW	5 - 30 - 400 - 1000 (LED SMD)	3,7V 2.600 mAh, 9.62 Wh Li-ion	6h 1839BRW 4h kabel	2- 200h	IP68; IK07
1836AW	30 - 200 - 400 (Hlavní světlo LED COB) 400 (bodové LED COB)	3.7 V, 1500 mAh, 5.55 Wh Li-ion	2,5h 1839BRW nebo kabel	Hlavní světlo: 4-18h Bodové: 4h	IP65; IK07
1836BW	225 - 250 - 500 (Hlavní světlo + bodové 500 lumenů LED SMD) 20 (červené světlo LED SMD)	3.6V, 3000 mAh Li-ion	6h 1839BRW 4,5h kabel	Hlavní světlo + spot : 2.5h Hlavní světlo: 4h Bodové: 4h Červené světlo: 18h	IP65; IK06

1833XSW

Inspekční LED svítilna s bezdrátovým nabíjením

- 2 nastavení jasu
- Magnety na základně a zadní straně
- Spona na opasek
- Kabel USB je součástí balení



018330011
~~56,00 €~~
32,50 €



1833MW

Svítilna LED s vysokým jasem a bezdrátovým nabíjením

- 4 nastavení jasu
- Magnet na zadní straně
- Kabel USB je součástí balení



018330013
~~102,50 €~~
58,50 €



1836AW

LED čelovka s bezdrátovým nabíjením, 2 světelné zdroje

- 2 světelné zdroje
- Kabel USB je součástí balení



018360051
~~84,00 €~~
48,90 €



1836BW

Nabíjecí LED čelovka s červeným světlem a bezdotykovým senzorem zapnutí/vypnutí, bezdrátová

- Bezdotykový senzor ON/OFF
- Součástí balení USB kabel
- Indikátor stavu baterie



018360201
~~109,00 €~~
60,50 €



NOVINKA

WIRELESS RECHARGEABLE (📶)

	LUMENY	BATERIE	DOBA NABÍJENÍ	VÝDRŽ BATERIE	IP/IK
1838/13LED-W	430 (přední LED SMD) 90 (bodové LED SMD)	3,6V, 6.000 mAh Li-Ion	10,5h 1839BRW 5h kabel	Hlavní světlo + bodové : 4h Hlavní světlo: 5h Bodové: 10h	IP65; IK07
1838SW	250 - 500 - 1000 (přední LED COB) 200 (bodové LED SMD)	3.6V 3.350 mAh Li-ion	6,5h 1839BRW 4,5h kabel	Hlavní světlo: 2-8h Bodové: 7h	IP65; IK07
1838POCKET	160 - 400 - 800 (Hlavní světlo LED COB) 250 (bodové LED SMD)	3.7V 2.600 mAh Li-ion	4,5h 1839BRW 4h kabel	Hlavní světlo: 3-9h Bodové: 4,5h	IP65; IK07

1838/13LED-W

018380112

Nabíjecí LED lampa s vysokou svítivostí, bezdrátová

- Dva světelné zdroje
- Dodáváno s kabelem USB-C
- Indikátor nabití
- Pohyblivé háčky
- 1 magnet na základně
- 2 boční magnety

~~164,00 €~~
93,50 €**NOVINKA****1838SW**

018380142

LED dobíjecí inspekční svítidla s bezdrátovým nabíjením

- Dva světelné zdroje
- Základnu lze otočit o 180°
- Z protiskluzové pryže
- Dva pohyblivé háčky
- Magnety v základně a na zadní straně
- Dodáváno s USB kabelem

~~114,00 €~~
65,00 €**1838POCKET**

018380080

LED svítidla s kloubem, bezdrátovým nabíjením a duálním vyzařováním světla

- Dva světelné zdroje
- Uhel paprsku světla:
 - Hlavní světlo: 160°
 - Bodové světlo: 18°
- Základnu lze otočit o 210°
- Z protiskluzové pryže
- 1 magnet na základně
- Dodáváno s kabelem USB-C

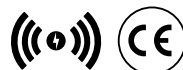
~~80,00 €~~
45,90 €**1839BRW**

018390002

Bezdrátová nabíječka kompatibilní se svítilnami 1833XSW, 1833MW, 1836AW, 1836BW, 1838/13LED-W, 1838SW, 1838POCKET

- Dvě nabíjecí stanice s magnetickým držákem pro současné použití 2 svítilen
- Vyklopací kolébka pro nabíjení telefonu
- LED indikátor nabití
- Maximální zatížení: 10W x2
- Napájení: AC 100-240V 50/60Hz
- Výstup: DC 12V 1.5A DC 9V 2A DC 5V 3A
- Port USB-C
- IP20
- IK07

~~108,00 €~~
62,50 €

- Lze zavěsit pomocí:
 - 3 silných magnetů na zadní straně krytu
 - 2 děr na šrouby



SADA S BEZDRÁTOVÝM NABÍJENÍM ((o))

Bezdrátová technologie představuje jednu z nejnovějších inovací v odvětví pracovního osvětlení a nabízí pohodlné, moderní řešení pro potřeby každého profesionála.

1839W/P1

018390800

Sada bezdrátových svítilen 1833MW, 1836AW, s kompatibilní bezdrátovou nabíječkou 1839BRW

- Bezdrátová LED svítilna s vysokým jasem 1833MW
- Bezdrátová LED svítilna se 2 světelnými zdroji 1836AW
- Bezdrátová nabíječka 1839BRW kompatibilní se sadami svítilen

~~294,00 €~~
145,00 €



**UŠETŘETE
24,90 €**

ve srovnání s jednotlivými produkty

1839W/P2

018390805

Sada lampy 1838SW a svítilny 1838POCKET, s bezdrátovou nabíječkou 1839BRW

- LED dobíjecí inspekční svítilna s bezdrátovým nabíjením 1838SW
- Kapesní LED svítilna s kloubem, bezdrátovým nabíjením a 2 zdroji světla 1838POCKET
- Bezdrátová nabíječka 1839BRW kompatibilní se sadami svítilen

~~302,00 €~~
152,00 €



NOVINKA

1838FLASHPRO

018380301

Nabíjecí ultrakompaktní bodové světlo, navržené tak, aby poskytovalo optimální řešení pro každé použití

- **3 úrovně svítivosti:** LED SMD 1200 - 1000 - 800 lumenů
- Nabíjecí baterie: Li-Ion, 3,6 V, 10 000 mAh
- Možnost nabíjení přes napájecí zdroj s USB-C portem
- Součástí balení USB-C kabel a napájecí adaptér
- Indikátor stavu baterie
- Doba nabíjení: 7,45 h
- Výdrž baterie: 8,5 h
- IP65
- IK07

~~253,00 €~~
142,00 €



NOVINKA

1838AM

018380400

Dobíjecí LED inspekční lampa

- **2 zdroje světla:** přední světlo: LED COB, 60-700 lumenů, lze nastavit potenciometrem bodové světlo (v horní části): LED SMD, 120 lumenů, vypínač ON-OFF
- Dobíjecí lithium-iontová baterie 3,6V 2.600mAh
- Port USB-C
- Dodáváno s nabíječkou 100-240V/50-60Hz
- Doba nabíjení: 4h
- Výdrž baterie: přední světlo: 2,5-16h bodové světlo: 10h
- 3-LED indikátor stavu baterie
- Otočný háček°

~~127,00 €~~
69,50 €

- Kloubová, Lze rotovat o 180° (± 90° vůči ose)

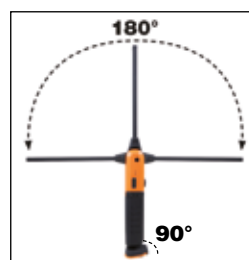

1838SLIM**Tenká dobíjecí
kloubová
3-LED svítlna****• 3 zdroje světla:**

- přední: 100/200 lumenů
- zadní: 180 lumenů
- bodové (hlava): 80 lumenů

- Magnetická základna
- Doba nabíjení: 2,5h
- Výdrž: 2-4h/ bodové 3h
- IP54; IK07
- L 307 mm



018380221

~~86,00 €~~
46,90 €**1838F****Dobíjecí magnetická LED lampa
s flexibilní hlavou
a 2 světelnými zdroji****• 2 světelné zdroje:**

- Hlavní: 32 intenzity světla LED COB 50 - 500 lumenů
- Bodové (v horní části): LED SMD, 120 lumenů
- Dobíjecí baterie: Li-Ion 3.7 V, 2600 mAh
- Dobíjení portem USB-C
- Kabel USB-C součástí balení
- Doba dobíjení: 4h
- Výdrž baterie:
 - Hlavní: 2h
 - Bodové: 9,5h
- Magnet na základně
- Lze ohnout o 90°
- 3-LED indikátor nabití
- IP54; IK07



018380040

~~82,50 €~~
48,50 €**NOVINKA****1838CLAMP****Dobíjecí svítlna s klipem a 4 úrovněmi intenzity světla**

- 4 intenzity světla:
 - 1600 lm – Ultra vysoký režim
 - 700 lm – Vysoký režim
 - 300 lm – Nízký režim
 - 100 lm – Eko režim
- Dobíjecí baterie: Li-Ion 3.7 V, 5200 mAh
- Lze dobít kabelem USB-C (součástí balení)
- Možnost otočení o 360°
- Doba nabíjení: 4h

- Výdrž baterie:
 - 3h – Ultra vysoký režim
 - 5h – Vysoký režim
 - 8,5h – Nízký režim
 - 24h – Eko režim
- 3-LED indikátor nabití
- Vestavěný klip umožňuje snadné přichycení téměř kamkoli
- 1 magnet na zadní straně
- IP65; IK07

1600 LUMEN



018380310

~~93,50 €~~
55,00 €**NOVINKA****1838PN****Dobíjecí LED montážní
svítlna**

- **2 zdroje světla:** hlavní a bodové
- 3 intenzity jasu:
 - Hlavní: COB LED 350 - 175 lumenů
 - Bodové: SMD LED 120 lumenů
- Dobíjecí baterie: Li-Ion 3,7 V, 1600 mAh
- Doba nabíjení: 2,5 hod
- Výdrž baterie: hlavní: 6/3h bodové: 6h
- Magnetická základna
- Spona na opasek/magnet
- IP65
- IK07
- Kabel USB-C je součástí balení



018380008

~~65,50 €~~
33,50 €**1838COMPACT****Dobíjecí, kompaktní LED
svítlna**

- **2 zdroje světla:** hlavní a bodové
- 3 intenzity jasu: hlavní COB LED 300 - 120 lumenů bodové SMD LED 150 lumenů
- Dobíjecí baterie: Li-Ion 3.7 V, 1500 mAh
- Doba nabíjení: 2.5h
- Výdrž baterie: hlavní: 7/3.5h bodové: 6h
- Spona na opasek/kapsu
- IP65; IK07
- Kabel USB-C je součástí balení



018380011

~~73,50 €~~
39,50 €

1691MG

Svinovací metry s magnetem

- Nárazuvzdorné tělo z ABS
- Ocelové pásmo, třída přesnosti II

	L m	S mm		€
1691MG/5	5	25	016910405	17,40 € 9,70 €
1691MG/8	8	25	016910408	24,20 € 13,50 €
1691MG/10	10	25	016910410	25,50 € 14,90 €



1650

Posuvné měřítko z kalené nerezové oceli

- Přesnost 0,05 mm
- Pružinová aretace

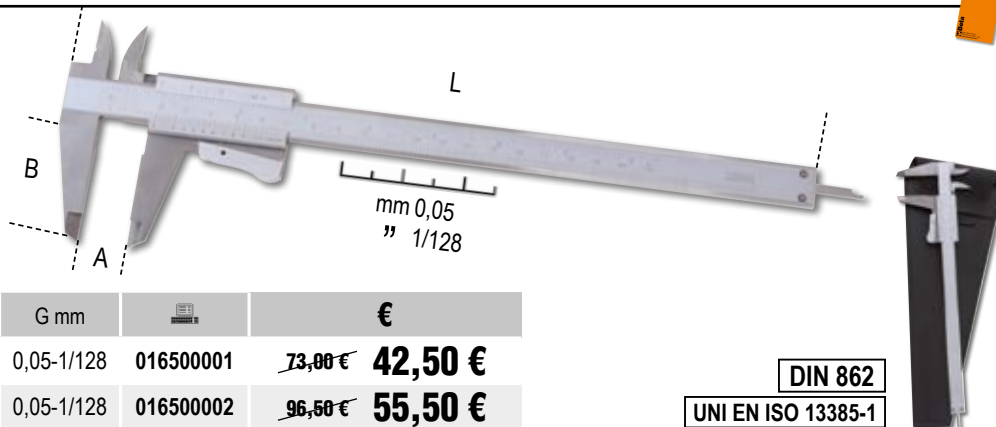

	A Max mm	L mm	B mm	G mm		€
1650/150	150	235	40	0,05-1/128	016500001	73,00 € 42,50 €
1650/200	200	290	49	0,05-1/128	016500002	96,50 € 55,50 €

DIN 862
UNI EN ISO 13385-1

1651DGTB

Digitální posuvné měřítko, přesnost 0,01 mm

- Aretace otočným šroubem
- Odečet v mm nebo palcích
- Nulu lze nastavit v jakékoli poloze
- Hloubkoměr do 300 mm
- Pouzdro z tvrdého plastu

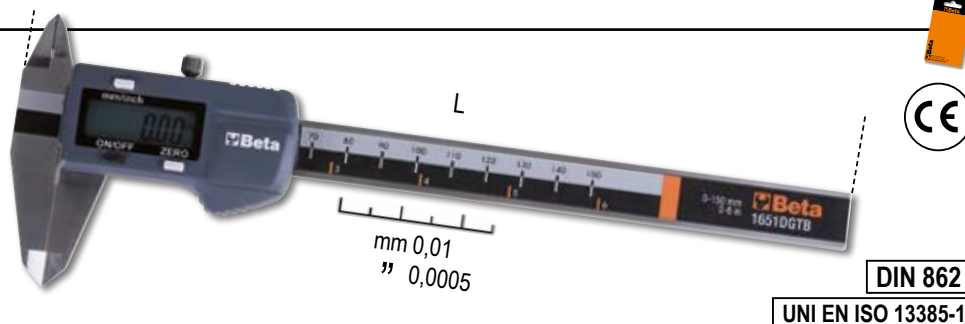

	A Max mm	L mm	B mm	G mm		€
1651DGTB 150	150	235	40	0,01-0,0005	016510211	124,00 € 71,50 €
1651DGTB 200	200	285	50	0,01-0,0005	016510212	161,00 € 92,90 €
1651DGTB 300	300	400	60	0,01-0,0005	016510213	210,00 € 122,00 €

DIN 862
UNI EN ISO 13385-1

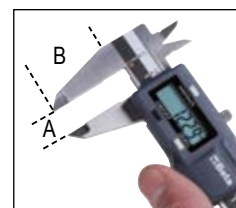

1695XS

Kapesní vodováha s magnetickou podstavou tvaru V, vyrobená z profilového hliníku, 2 nerozbitné nádobky přesnost: 1 mm/m

- Ideální na potrubí a kruhové aplikace obecně
- Včetně spony



016950250
~~15,50 €~~
8,90 €

1687/54

Sada 4 přesných technických rýsovacích jehel, s rukojetími

016870150
~~31,00 €~~
16,50 €



1693L 40

Laserový multifunkční měřič vzdálenosti, 40 m, s libelami

Měření:

- Měření vzdálenosti
- Kontinuální měření a stanovení
- minimální vzdálenost

Funkce:

- Sčítání/odečítání výsledků
- Měření povrchu
- Měření objemu
- Nepřímé měření proměnných (pomocí Pythagorovy funkce)
- Měření sklonu

Vlastnosti:

- Automatické vypnutí
- Životnost baterie: až 5000 měření
- Měkké pouzdro (součástí balení)

Technická data:

- Rozsah měření: 0,05 ÷ 40 m (0,2in ÷ 131f)
- Jednotky: m, in, ft
- Přesnost měření: ±1,5 mm (± 0,06in)
- Třída laseru: 2
- Max. počet uložených hodnot: 99
- Baterie: AAA 2x1,5V

S LIBELAMI



40 m

016930040
~~180,00 €~~
104,00 €

IP54



1693M 80

Laserový multifunkční měřič vzdálenosti, 80 m

Měření:

- Měření jedné vzdálenosti
- Nepřetřídité měření nebo minimální měření

Funkce:

- Sčítání/odčítání
- Měření plochy
- Měření objemu
- Nepřímé měření (Pythagorovo měření)
- Měření sklonu
- Funkce automatického vypnutí
- Pouzdro z měkké tkaniny (součástí balení)
- Životnost baterie: až 4 000 měření

- Auto off feature
- Soft cloth case (included)
- Battery life: up to 4,000 measurements

Technická data:

- Rozsah měření: 0,05 ÷ 80m (0,2 ft ÷ 229f)
- Jednotky: m, in, ft
- Přesnost měření: ± 1,5mm (± 0,06palce)
- Třída laseru: 2
- Max. počet uložených hodnot: 99
- Baterie: AAA 2x1,5V



80 m

016930080
~~251,00 €~~
146,00 €

IP54



1696T

Vodováha s magnetickou základnou, vyrobená z profilovaného hliníku, se 3 nerozbitnými libelami

- Základna s V profilem
- Přesnost 0,5 mm/m
- Součástí je vertikální okénko pro čtení



	L mm	H mm	S mm		€
1696T 600	600	66	28	016960506	91,00 € 51,00 €
1696T 800	800	66	28	016960508	100,50 € 56,90 €
1696T 1000	1000	66	28	016960510	106,50 € 59,90 €
1696T 1200	1200	66	28	016960512	132,50 € 74,90 €



1760/IR500

Digitální infračervený teploměr s dvojitým laserovým zaměřovacím systémem



500 °C

017600350

192,80 €
108,00 €



TECHNICKÁ DATA

Teplotní rozsah: -50 ÷ 500 °C (-22 ÷ +932 °F)
Rozlišení displeje: 0.1 °C (0.1 °F)
Zářivost: 0.1 ÷ 1 nastavitelná
Přesnost: -50 °C ÷ +20 °C (+/- 3 °C);
20 ÷ 500 °C (+/-2% or 2 °C)
Optické rozlišení (D:S): 12:1
Automatické vypnutí: 10 vteřin
Provozní teplota: 0 °C ÷ 50 °C
Skladovací teplota: -20 °C ÷ 60 °C
Napájení: 1 9V baterie

1760PA/AC-DC

Amperometrická svorka and digitální multimetr



1000 A



017600000

399,80 €
225,00 €



SPECIFIKACE

DC napětí: 0.1mV ÷ 600V
AC napětí: 0.1mV ÷ 600V
AC proud: 0.01A ÷ 1000A
DC proud: 0.01A ÷ 1000A
Odpor: 0.1Ω ÷ 40MΩ
Kapacita: 0.001nF ÷ 40 μF
Frekvence: 0.001kHz ÷ 4kHz
Teplota: -40°C ÷ 1000 °C
-40°F ÷ 1832°F

1760/RMS

Průmyslový digitální multimetr, přesný a robustní, v 6 mm tvarovaném plášti, s protiskluzovou vnější pryžovou částí odolnou proti nárazům

- Ochrana do 1000 V
- Testováno na náhodný pád z výšky až 2 m
- Chráněné přívody
- Automatické nastavení rozsahu
- Velký displej s přímým odečtem, osvětlený, modrý
- Teplotní sonda typu K (součástí dodávky)
- Automatické vypnutí
- Pryžová podstava svorek pro zvýšený komfort obsluhy
- Dvojitě izolované svorky, 1000 V, 1 m dlouhé
- Dodáváno v měkkém pouzdře
- CAT IV 600V/ CAT III 1000V
- Skutečná efektivní hodnota TRUE RMS



IP67
CE

017600020

358,80 €
205,00 €

	Měřený rozsah	Základní přesnost
AC/DC napětí	110mV – 600V ±0.8%	- ±2% rdg
AC/DC proud	110μA – 10A ±1.5%	- ±2% rdg
Odpor	110Ω – 40MΩ ±1.2%	- ±2.5% rdg
Kapacita	11nF – 40mF ±5%	- ±10% rdg (up to 11mF)
Frekvence	1100Hz – 110 MHz ±1.2%	- ±1.5% rdg
Teplota	-32°C – +1000°C ±3%	- ±5% rdg
Test diod	3V DC ±10% rdg	
Test kontinuity	<30 Ω	

1760S

Kompaktní digitální multimetr

- Třída těsnosti IP40
- Automatický výběr měřícího rozsahu
- Velký displej s modrým podsvícením
- Automatické vypnutí
- Indikátor nabití baterie
- Měkké pouzdro
- Kat. III 600V
- Měří skutečnou efektivní hodnotu TRUE RMS)



IP40
CE

017600022

103,80 €
59,90 €



Měřitelné parametry:

DC napětí: 200 mV-2/20/200/600V
AC napětí: 100/600V
DC proud: 200 mA-10 A
AC proud: 0,01-10 A
Odpor: 200Ω - 2/20/200 kΩ - 2 MΩ
Test diod: 0.4 ÷ 0.7
Napájení: 2 1.5V baterie AAA

1608

Krimповací kleště na izolované svorky, s regulátorem tlaku

0,5÷6 mm²



016080001

146,80 €
83,90 €

1606T

Krimповací kleště pro trubkové svorky, 4stranné křimповání

0.1÷10 mm²



016060005

378,80 €
199,00 €

16091/C6

016090300

Krimповací kleště se 6 výměnnými čelistmi

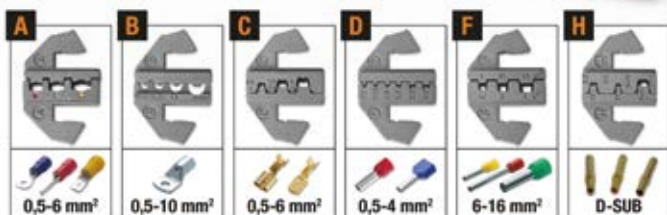
~~236,50 €~~
138,00 €**6v1****NASTAVITELNÉ,
S RYCHLOUPÍNAČÍM
MECHANISMEM****6 různých typů čelistí:**

- pro předizolované okové, dutinkové a ploché konektory, 0,5–6 mm²
- pro neizolované konektory, 0,5–10 mm²
- pro neizolované konektory samice i samec, 0,5–6 mm²
- pro předizolované dutinkové konektory, 0,5–4 mm²
- pro předizolované dutinkové konektory, 6–16 mm²
- pro neizolované konektory typu D-SUB

NOVINKA**1149F**

011490010

Přední kleště na odstraňování izolace kabelů s břitem, samonastavovací

~~21,10 €~~
12,50 €

- Samonastavování na průměr drátu
- Nastavitelná délka odizolování
- Nastavení izolačního řezného tlaku
- Stříhání drátu

0,2÷6 mm²**1609B**

4,2 kg

016090101

Mechanické krimповací kleště

~~387,00 €~~
219,00 €

- Pro neizolované měděné konektory, 10÷120 mm²
- Protiskluzová pryžová rukojeť
- Vnitřní čep průřezu „H“ pro bezkonkurenční hladkost děrování
- Vyrobeno z leštěné oceli

10÷120 mm²

L 600 mm

1128 X-PRO

BM1325

Elektrikářské nůžky, krátké čepele, s drážkou pro odizolování vodičů

~~49,50 €~~
28,00 €

- Čepele z nerezové oceli
- Drážka pro odizolování vodičů
- Mikroozubení na jedné straně

BM GROUP

**NOVINKA****1128 X-PRO EVO**

BM1330

Elektrikářské nůžky, krátké čepele, s drážkou pro odizolování vodičů

~~44,80 €~~
25,00 €

- Čepele z nerezové oceli
- Drážka pro odizolování vodičů
- Mikroozubení na jedné straně

BM GROUP

**NOVINKA**

1778MT

VÍCEÚČELOVÝ NÁSTROJ S BITY A POUZDREM



1778MT

Víceúčelový nástroj s bity a pouzdem

9 nástrojů s celkem 22 funkcemi:

- Kombinované kleště
- Dlouhá čepel
- Zubatá čepel
- Píla na kov
- Pilník
- Otvírák na konzervy/láhve
- Nůžky
- Adaptér na bity
- Křížový šroubovák Phillips



**VHODNÝ
DO KAŽDÉ
SITUACE!**



11 bitů + hlavice + pinzeta



Ruler 100mm/4"



Snadné vytahování nástrojů



Tlačítko pro odblokování nástroje

1726N

Povlakovaný rám pilky na kov se systémem pro upevnění pilového listu v rukojeti

- Rukojeť z hliníkové slitiny s povrchem ze dvou různých materiálů
- Prostor pro uložení pilového listu
- Pilový list lze naklonit až do úhlu 55° a 90°, s integrovaným upevňovacím systémem



NOVINKA

1772M

Bezpečnostní nůž s trapézovou vysunutelnou čepelí, dodávány se 4 čepelími

- Čepel se zatahuje pomocí automatického pružinového mechanismu
- Hliníkové tělo
- Zásobník čepelí v rukojeti



1729MF

Víceúčelová píla

- Nůž na kov 24 TPI
- Nůž na sádkarton 6 TPI
- Dvojitý nůž na plast 11 TPI a na dřevo 16 TPI



1771BM

Nůž s odlamovací 18 mm čepelí, 6 náhradních čepelí

- Protiskluzová rukojeť ze dvou různých materiálů
- Automatické nasazování nové čepelě
- Pojistka čepelě pro maximální stabilitu čepelě i při vysoké zátěži
- Bezpečnostní posuvný jezdec
- Automatické podávání čepelě



1778S0S

017780080
~~39,50 €~~
21,90 €

Servisní nůž do auta s kladivem na proražení skla a řezákem na bezpečnostní pásy, v pouzdře

- S klipem a látkovým pouzdrům s poutkem
- Rukojeť z eloxovaného hliníku
- Bezpečnostní zámek čepele



1128BAX

011280088
~~40,00 €~~
22,50 €

Dvojčinné nůžky pro elektrikáře, s ozubeným profilem v DLC-povrstvené nerezové oceli

- Vysoká tvrdost povrchu ostří (odolnost vůči odření a opotřebení)
- Nízký koeficient tření (hladký chod a nepřilnavost)
- S plastovým obalem



PATENTOVÁNO



**+ TVRDOSTI
 - KOEFICIENTU TŘENÍ**



Profil ozubení:
 navržený pro zvětšování děr v plastu, od průměru 13 do 25 mm

1128BMX

011280051
~~21,40 €~~
12,50 €

Nůžky pro elektrikáře, rovné břity z nerezové oceli, s mikroozubením

- Rovné čepele z nerezové oceli
- Drážka pro stříhání drátu
- Mikroozubení na jedné straně



1128FXS

011280095
~~46,00 €~~
26,50 €

Nůžky pro elektrikáře, rovné čepele z nerezové oceli, s mikroozubením, drážkou pro stříhání kabelů a krimpovacími kleštěmi pro dutinkové konektory

- Pouzdro s kloubovým háčkem



Profile mill:
 designed to enlarge holes on plastic, from 13 to 21 mm.



1128BSX

011280061
~~37,00 €~~
21,00 €

Nůžky pro elektrikáře s odstupňovaným profilem ozubení, v pouzdře

- Určeno ke zvětšování otvorů na plastových konektorových krabicích a vlnitých trubkách tlumivek



PATENTOVÁNO

1600Q 10

016000010
~~44,50 €~~
25,90 €

8paprskový klíč s kloumem

- Čtyřhran 5 / 6-7 / 8-9 mm
- Trojúhelník 5-6-7 / 8-9 / 10 mm
- Dvojitý zub 3-5 mm
- lnbus 1/4"
- Čtyřhran 1/4"

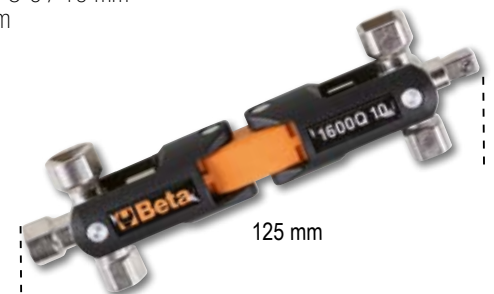

125 mm



1134S

011340030

Ráčnové kleště na kabely

- Brunýrované, s protiskluzovými rukojetmi z PVC
- Převodový mechanismus umožňuje vyvinout vysokou řeznou sílu jednou rukou

~~170,50 €~~
98,90 €



L mm	☞ mm	mm ²
255	32	400



1134B

011340050

Ráčnové kleště na kabely

- Brunýrované, s protiskluzovými rukojetmi z PVC
- Převodový mechanismus umožňuje vyvinout vysokou řeznou sílu jednou rukou.

~~236,50 €~~
138,00 €



L mm	☞ mm	mm ²
275	53	500



NOVINKA

NOVINKA

IDEÁLNÍ SADA PRO ELEKTIKÁŘE!

1233MQF/D4-FX

012330905

Sada 4 zúžených šroubováků a elektrikářských nůžek 1128FX

• 1233MQF/D4

Sada 4 zúžených šroubováků
1234MQF/LP ⚡ 4x100-5,5x125 mm
1232MQF ⚡ PH1x75-PH2x100 mm

• 1128FX

Elektrikářské nůžky, rovné čepele z nerezové oceli, s mikroozubením, drážkou pro štípání kabelů a krimpovacími kleštěmi pro dutinkové konektory

~~100,00 €~~
54,00 €



1233MQF/D6

Sada 6 šroubováků

1234MQF/LP ● 3x100-4x100-5,5x125 mm
1232MQF ⊕ PH0x60-PH1x75-PH2x100 mm



012330606

~~86,50 €~~
47,50 €

EN 60900



Zóna kontrovaného úchopu s trojúhelníkovou opěrnou plochou pro dlaň umožňuje vyvinout maximální sílu. Zóna rychlého otáčení s kruhovým, texturovaným úchopem. Zóna preciznosti se šestihřanným profilem proti odvalování.

NOVINKA

1273MQ/D6

Sada 6 šroubováků

1274MQ ● 3x100-4x100-5,5x125 mm
1272MQ ⊕ PH0x60-PH1x80-PH2x100 mm



012730851

~~84,00 €~~
48,90 €

EN 60900



1128MQ

Nůžky pro elektrikáře, bříty z nerezové oceli, s mikrozuby

011280101

~~60,50 €~~
35,00 €

⚡ 1000 V

IEC 60900



1169MQ/D2

Sada 2 izolovaných kleští, kombinované a štípací kleště

011690152

~~121,50 €~~
67,00 €

EN 60900



⚡ 1000 V

EN 60900



920MQ/C16

9 šestihřanných objímek, 3 nástrčkové adaptéry na šrouby s šestihřannou hlavou a 4 doplňky

5,2 kg

009200917

~~1.125,00 €~~
565,00 €

16x

	920MQ/A	○ 8-10-12-13-14-17-19-22-24 mm
	920MQ/21	135 mm
	920MQ/22	264 mm
	920MQ/55A	
	920MQ/T	
	920MQ/PE	○ 5-6-8 mm

12"



⚡ 1000 V

IEC 60900



420x280x60 mm

LZE STERILIZOVAT V AUTOKLÁVU PŘI TEPLOTĚ 121°

CO4TSS/7

Vozík na nářadí se 7 zásuvkami, kompletně vyrobený z nerezové oceli

- 7 zásuvek (570 x 410 mm) s pojezdy s kuličkovými ložisky
6 zásuvek, výška 83 mm
1 zásuvka, výška 170 mm
- 4 kolečka Ø 125 mm, 2 pevná a 2 říditelná s brzdou
- Přední centralizovaný zámek
- Rám je kompletně vyrobený z nerezové oceli
- Pojezdová kola, tělo, pojezdy a zásuvky jsou kompletně vyrobeny z nerezové oceli
- Madla zásuvek jsou vyrobeny z hliníku



63 kg 024003077

~~3.200,00 €~~
1.729,00 €

n°	Max
6	83 mm 25 kg
1	170 mm 30 kg

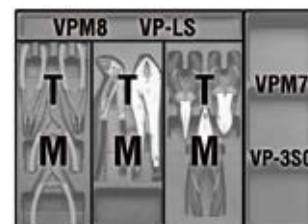
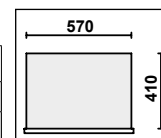

C20TSS

Rozkládací box na nářadí s pěti sekce, z nerezové oceli AISI 304

Může být použit v kritických prostředích, tj. v oblastech, kde není povolena ani minimální úroveň znečištění, odolný vůči korozi a hlavním kyselinám a může být sterilizován v autoklávu při 121 °C.



450x200x210 mm

4 kg 021203001

~~359,00 €~~
193,00 €

42INOX/SC8

Sada 8 očkoplochých klíčů z nerezové oceli, s kompaktním držákem

8-10-11-12-13
14-15-17-19 mm



000420388

~~215,00 €~~
127,00 €

NOVINKA

96TINOX/58

Sada 8 zástrčných inbusových klíčů s T-rukojetí, z nerezové oceli

Ø 2,5-3-4-5-6-7-8-10 mm

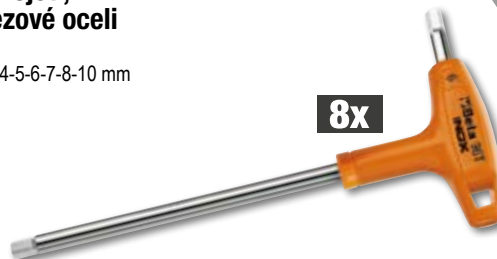

000961954

~~175,50 €~~
91,50 €

8x

1203INOX/D8

Sada 8 šroubováků z nerezové oceli

1290INOX ● 2,5x50-3x75-4x100-5,5x150-6,5x150 mm
1292INOX ⊕ PH0x60-PH1x80-PH2x100 mm



012030408

~~128,00 €~~
54,00 €

Beta *evox*

NOVINKA

9710

LUBRIBETA

7-v-1 víceúčelové odblokovací mazivo

1. Odblokování
2. Mazání
3. Čistící prostředek, odmašťování
4. Ochrana proti korozi
5. Deoxidace el. kontaktů
6. Vodotěsné
7. Nemrznoucí, bez silikonů



Produkt není dostupný na slovenskom trhu

9752

ZINC 98%

Čistý zinek

Díky vysokému krytí je ideální pro zinkování železných dílů. Vysoce přílnavý, vytváří elastický film velmi světlé barvy, podobný žárovému zinkování. Obzvláště odolný vůči oxidaci, otěru a povětrnostním vlivům. Lze přelakovat, nestéká.



Produkt není dostupný na slovenskom trhu

9841R

098410020

RED SEAL

Červený silikonový tmel

- Odolává teplotám do 300 °C
- Pohodlný dávkovač umožňuje snadné (jednovrstvé), přesné a rovnoměrné rozetření produktu.

Ideální pro dvířka od pece a kamen, plotny, topné systémy, výfuky, termostaty, čerpadla, topná potrubí, části motoru, které nejsou vystaveny vysokému tlaku, a pro aplikace, které vyžadují odolnost vůči vysokým teplotám.



**ODOLÁVÁ
TEPLOTÁM
DO 300 °C**

Produkt není dostupný na slovenskom trhu

9841N

098410120

BLACK SEAL

Černý silikonový tmel

- Odolává teplotám do 240 °C
- Pohodlný dávkovač umožňuje snadné (jednovrstvé), přesné a rovnoměrné rozetření produktu

Ideální pro dvířka od pece a kamen, plotny, topné systémy, výfuky, termostaty, čerpadla, topná potrubí, části motoru, které nejsou vystaveny vysokému tlaku, a pro aplikace, které vyžadují odolnost vůči vysokým teplotám.



**ODOLÁVÁ
TEPLOTÁM
DO 240 °C**

Produkt není dostupný na slovenskom trhu

1749AC

017490005

Vysokotlaká pistole na chemická pojiva

~~46,00 €~~
26,90 €



1749A

017490010

Lepicí pistole, profesionální model, hliníková trubka

~~52,50 €~~
30,50 €



NAVIJÁKY

Každý naviják je dodáván s držákem otočným o 180° pro montáž na stěnu a přídatným rychloupínacím držákem pro rychlé připojení a odpojení od držáku na stěnu.



NAVIJÁKY NA KABELY 180°

- Délka kabelu vyčnívajícího z navijáku je 1 m
- Navijákový mechanismus lze deaktivovat, aby zůstal kabel vytažený
- Délka stočeného kabelu je 15 m

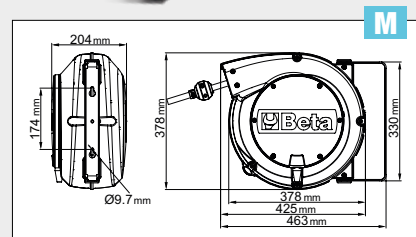
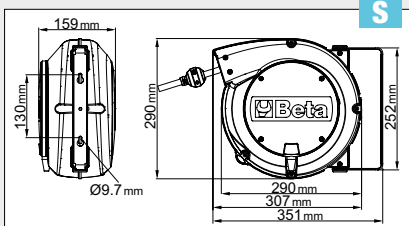

1842 15-H05/LED

018420821

Automatický naviják s elektrickým kabelem a LED inspekční lampou, 100-240Vac

- S 230/12V bezpečnostním trafem
- Kabel H05V-F 2x1,0 mm²

~~400,00 €~~
199,00 €

S



15 m

1845 15-H07

018450367

Automatický naviják s elektrickým kabelem 3Gx2,5 mm²

- Kabel 3Gx2,5 mm²
- Tepelná ochrana
- Max. zatížení v navinutém stavu: 2000W (230V-20°C)
- Max. zatížení v rozvinutém stavu: 3000W (230V-20°C)

~~537,00 €~~
269,00 €

M



15 m

1844 15-H05

Automatický naviják s elektrickým kabelem 3Gx1,5 mm²

- Kabel 3Gx1,5 mm²
- Tepelná ochrana
- Max. zatížení v navinutém stavu: 1500W (230V-20°C)
- Max. zatížení v rozvinutém stavu: 2500W (230V-20°C)

S



15 m

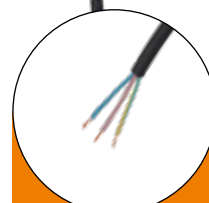

1844 15-H05

Automatický naviják s kabelem



1844 15-H05/SCK

Automatický naviják s kabelem a zásuvkou SCHUKO



1844 15-H05/3SCK

Naviják s kabelem se 3 zásuvkami SCHUKO

NOVINKA

		€	€
1844 15-H05	018440315	261,00 €	131,00 €
1844 15-H05/SCK	018440316	272,00 €	138,00 €
1844 15-H05/3SCK	018440319	270,00 €	142,00 €

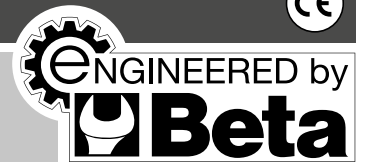

NAVIJÁKY NA HADICE

- Max. provozní tlak: 15 bar
- Pletená polyuretanová hadice
- Rozsah provozních teplot: -5 °C / + 50 °C

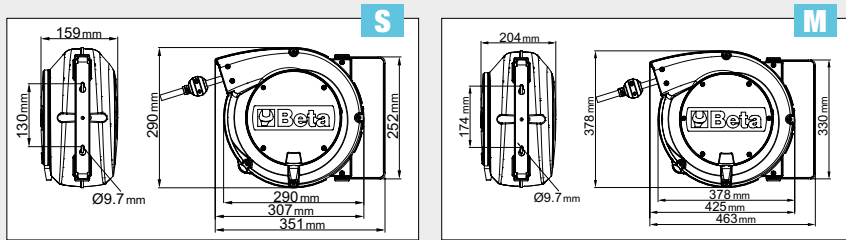

1900S 8X10

Automatický naviják na hadice 8x12 mm

- Délka hadice 10 m

019000080
201,50 €
87,90 €



Ø GAS BSP 1/4"

1900M 8X15

Automatický naviják na hadice 8x12 mm

- Délka hadice 15 m

019000085
275,00 €
120,00 €



Ø GAS BSP 1/4"

1900M 10X15

Automatický naviják na hadice 10x14 mm

- Délka hadice 15 m

019000115
287,00 €
131,00 €



Ø GAS BSP 3/8"

1900M 12X15

Automatický naviják na hadice 12x16 mm

- Délka hadice 15 m

019000125
374,00 €
175,00 €



Ø GAS BSP 1/2"



1547/C6

Sada dvouramenných stahováků ložisek

Ložiska:
1547/1
6011-6014, 6206-6211, 6303-6308,
6403-6405

1547/2
6004-6010, 6200-6205, 6300-6304

- Rychlé a bezpečné vytahování



420x185x60 mm

3 kg 015470006

~~341,00 €~~
191,00 €



1545/CSM

Sada vytahováku 1542/1 a 5 stahováků 1544

2,4 kg 015450011

~~662,00 €~~
375,00 €



265x180x45 mm

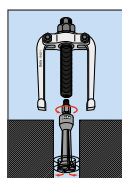

	A mm	C mm
1544/1	9+12	0,80
1544/2	13+17	1,15
1544/3	16+21	1,70
1544/4	20+25	1,65
1544/5	25+30	2,00



1430/SS

Sada 5 kuželových vytahováků na zlomené šrouby a čepy, vyrobených z kalené oceli, v krabičce

014300105

~~31,00 €~~
18,00 €

M3-M18
1430/1-1430/2-1430/3
1430/4-1430/5



110x150x40 mm

1500N

Univerzální stahováky se 2 posuvnými rameny

- Speciální konstrukce ramen pro automatické zajištění ramen při zatížení
- Pro vnější i vnitřní použití
- Ramena lze posouvat podél příčnicku

	A min+max mm	L mm	L1 mm	● mm	A1 mm		€
1500N/0	18+65	70	100	15	110	015000600	91,00 € 52,00 €
1500N/1	23+70	100	130	17	130	015000601	94,50 € 54,50 €
1500N/2	23+100	100	130	17	160	015000602	102,50 € 58,90 €
1500N/3	35+140	150	190	20	230	015000603	170,50 € 98,90 €
1500N/4	35+190	150	190	20	280	015000604	183,50 € 105,00 €
1500N/5	43+250	205	295	27	360	015000605	353,00 € 199,00 €
1500N/6	43+320	205	295	27	430	015000606	383,00 € 219,00 €

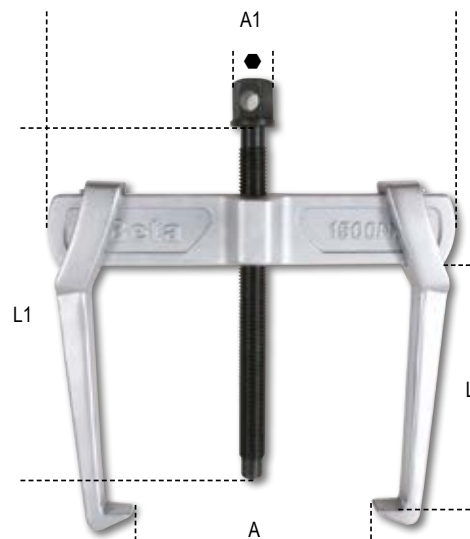

1852R1750/N

5 kg

018520176

Přenosný indukční ohřivač

- Zahřívá a uvolňuje šrouby, náboje a ložiska bez použití otevřeného ohně
- Umožňuje zahřátí jakéhokoliv typu feromagnetického

Technická data:

- Vstupní napětí: 230V AC, 50/60 Hz
- Vstupní proud: max. 7,5A
- Výkon: max. 1,75 kW

Výhody:

- 1 Úspora času: rychlé, extrémně přesné
- 2 Požární bezpečnost: nevytváří otevřený oheň, maximální bezpečnost obsluhy
- 3 Funkčnost: může být používána jednou rukou, jednoduchá výměna spirál

Možné použití:

- Automobilový průmysl
- Průmyslová údržba
- Letecký průmysl
- Lodní průmysl
- Petrochemický průmysl



480x370x130 mm



**NOVÁ CÍVKA
PŘIDÁNA DO POUZDRA**
v hrubé hodnotě 134,00 €



1 kontaktní spirála	
2 přední spirály, Ø 19 a 26 mm, pro uvolnění matic	
1 plochá spirála pro zahřívání povrchu	
1 pružná spirála, délka 800 mm	

NOVINKA

1852RL3700

11,5 kg

018520370

Přenosný indukční ohřivač, 3.7 kW, s chladicí kapalinou

Kapalinou chlazený přenosný indukční ohřivač je ideálním řešením pro rychlý a efektivní ohřev feromagnetických a vodivých materiálů. Induktor o délce 2 metry zajišťuje mimořádnou univerzálnost a přizpůsobí se různým pracovním požadavkům.

Výhody:

- Úspora času: rychlý a extrémně přesný ohřev
- Požární bezpečnost: nevytváří plameny, maximální bezpečnost pro obsluhu
- Praktický: lze jej obsluhovat jednou rukou, cívky lze snadno měnit

Technická data:

- Vstupní napětí: U1 230 V 50/60 Hz
- Vstupní proud: I1 16 A
- Max. výkon: P2max 2400 W

240 mm
200 mm
440 mm



6.360,00 €
2.859,00 €

Oblasti použití:

- Automotive
- Autoservisy/opravy vozidel
- Železniční a lodní průmysl
- Topenářské a potrubní instalace
- Všeobecná údržba

NOVINKA

961N

009610030

Elektronický videoskop s pružnou a otočnou sondou

- Displej TFT LCD 5"
- Podporuje SD karty
- Záznam videa a obrázků
- 4 LED diody
- Napájení přes USB port (integrována baterie)
- Otočná sonda
- Vysoké rozlišení

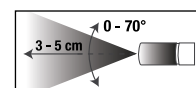
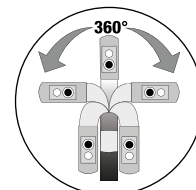

543,00 €
315,00 €



1895

Ultrazvuková čisticí nádrž, se speciální odvzdušňovací funkcí

- Ultrazvukové čištění spoléhá na zahřívání tekutiny pro efektivní čištění náhradních dílů a kovových součástí obecně (vstříkovaní, karburátory, ventily atp.)
- Digitální displej pro výběr teploty a doby čištění
- 2 čisticí režimy: "jemný" a "normální"
- Pro normální čištění, použijte vodu o teplotě 50-60 °C
- Pro přesnější čištění přidejte nehořlavý čisticí prostředek určený pro ultrazvukové nádrže
- Použití odvzdušňovacího režimu urychlí uvolnění vzduchu napříč nádrží, čímž zvyšuje efektivnost ultrazvukového čištění

	1895 6	1895 13	1895 27	1895 157
Kapacita nádrže	6 l	13 l	27 l	157 l
Vypouštěcí ventil	✓	✓	✓	✓
Výkon	150 Watt	300 Watt	500 Watt	2160 Watt
Zahřívací výkon	300 Watt	400 Watt	500 Watt	5000 Watt
Rozsah teplot	0÷80 °C	0÷80 °C	0÷80 °C	30÷110 °C
Rozsah doby čištění	0-99 minut	0-99 minut	0-99 minut	0-59 minut
Frekvence	40 kHz	40 kHz	40 kHz	28 kHz - 40 kHz
Napájení	220/230V	220/230V	220/230V	220/380V
Rozměry	330x180x310 mm	350x325x320 mm	530x330x380 mm	840x640x750 mm
Rozměry nádrže	300x155x150 mm	325x235x145 mm	500x300x200 mm	700x500x450 mm



		€
1895 6	018950060	861,00 € 495,00 €
1895 13	018950130	1.335,00 € 759,00 €
1895 27	018950270	1.860,00 € 1.069,00 €

157 l
1895 157 018950357 ~~8.560,00 €~~ **4.535,00 €**

1898/C

Postřikovač na kolečkách, 25 l

- Dvojitá funkce: stříkání a pění
- Lakovaná ocelová nádrž
- Nerezová tryska
- Hadice proti kroucení
- Tlakoměr nádrže
- Ukazatel hladiny v nádrži

Technická data:

- Kapacita nádrže: 25 l
- Délka hadice: 5 m
- Max. provozní tlak: 4-5 bar
- Délka trysky: 0.65 m
- Max. tlak v nádrži: 8 bar



018980940



~~295,00 €~~
179,00 €

1889N

Ocelová manipulační a úložná plošina pro 2 sudy 200 litrů

- Snadné přemístování pomocí vysokozdvizného nebo paletového vozíku
- Nelze stohovat
- Kompletně lakovaná za tepla epoxidovou práškovou barvou pro vysokou odolnost vůči chemikáliím
- Kapacita nádrže: 235 l



330 mm
 740 mm
 1210 mm



018890220

~~967,00 €~~
399,00 €

3027N HYDRAULICKÝ LIS S POHYBLIVÝM PÍSTEM



Hydraulický lis
pohyblivým pístem

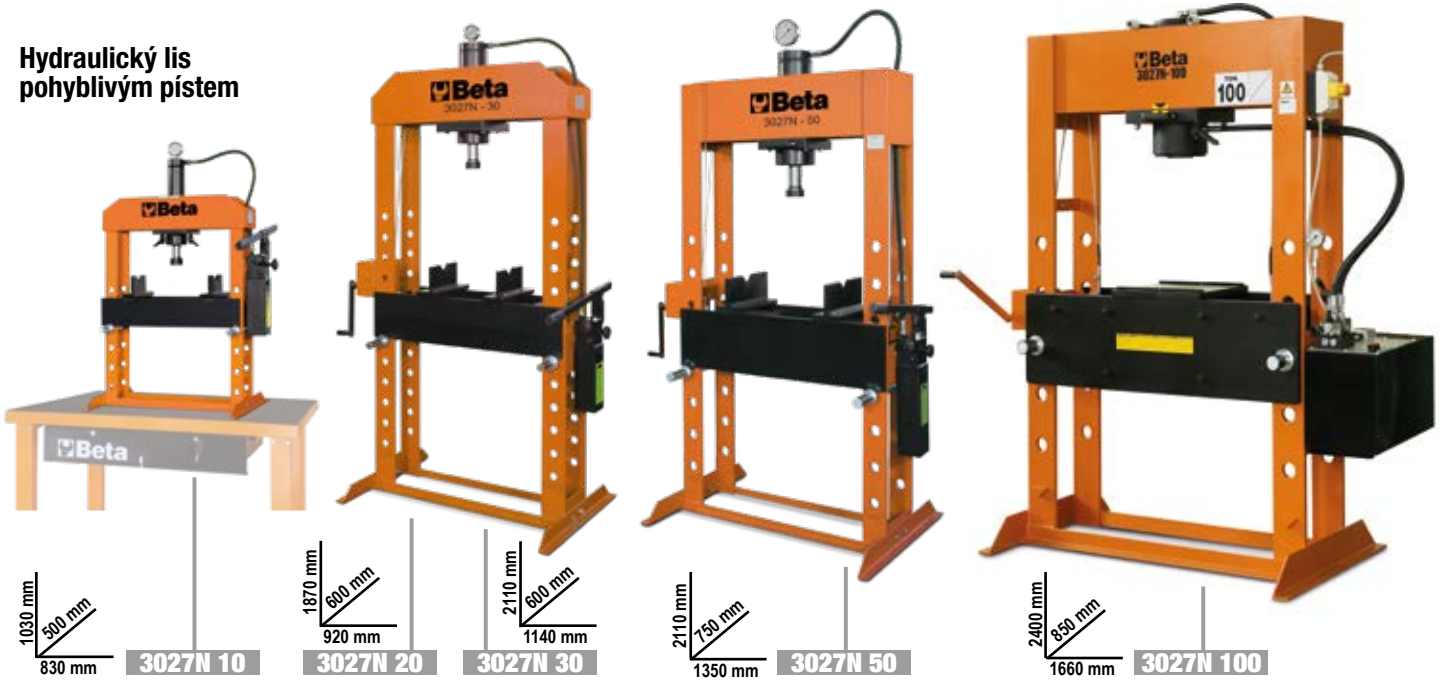

	kg		€
3027N 10	100	030270101	2.315,00 € 1.135,00 €
3027N 20	130	030270102	3.200,00 € 1.475,00 €
3027N 30	230	030270103	5.610,00 € 2.609,00 €
3027N 50	350	030270105	7.820,00 € 3.959,00 €
3027N 100	1100	030270110	24.110,00 € 11.320,00 €

	3027N 10	3027N 20	3027N 30	3027N 50	3027N 100
Max. nosnost	10 t	20 t	30 t	50 t	100 t
Jednorychlostní čerpadlo	✓	✓	✓	✓	X
Pohyblivý píst	✓	✓	✓	✓	✓
Hydraulická pojistka proti přetížení	✓	✓	✓	✓	✓
Měřidlo	✓	✓	✓	✓	✓
Sada hranolů ve tvaru V	✓	✓	✓	✓	✓
Naviják	X	X	✓	✓	✓

3025N 1,0

99 kg 030250110

Skládací hydraulický jeřáb
s dvojitým čerpadlem



~~2.620,00 €~~
1.310,00 €

- Max. nosnost: 1 t
- 4 pozice zátěže: 300-600-800-1000 kg
- S ventilem omezujícím zatížení a chromovaným stojanem
- Řízená rychlost klesání
- Nylonová kola
- Maximální výška: 2420 mm



3025N/PF

030250111

Manipulační kleště na sudy

~~573,00 €~~
325,00 €

- Pevné opěrné čepy pro spolehlivý výkon v průběhu času
- Dlouhé čelisti pro bezpečné a pevné uchycení několika různých typů sudů



Zátěžové pásy



8150

FIALOVÉ 1T
ZÁTĚŽOVÉ PÁSY, DVOUVRSTVÉ SE ZESÍLENÝMI OKY, Z VYSOCE PEVNOSTNÍHO POLYESTERU (PES), EN 1492-1

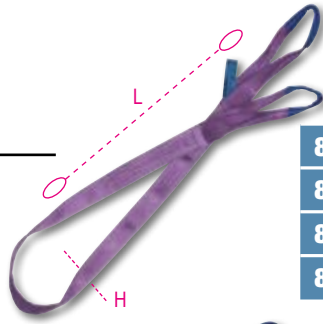

	L m	H mm		€
8150 1-T1	1	30	081500010	6,60 € 4,50 €
8150 2-T1	2	30	081500020	9,35 € 5,50 €
8150 3-T1	3	30	081500030	11,90 € 7,70 €
8150 4-T1	4	30	081500040	15,30 € 10,00 €

8153

ZELENÉ 2T
ZÁTĚŽOVÉ PÁSY, DVOUVRSTVÉ SE ZESÍLENÝMI OKY, Z VYSOCE PEVNOSTNÍHO POLYESTERU (PES), EN 1492-1

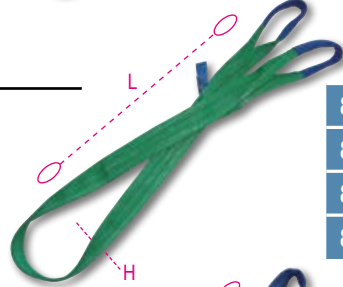

	L m	H mm		€
8153 1-T2	1	60	081530010	10,40 € 6,60 €
8153 2-T2	2	60	081530020	16,10 € 10,00 €
8153 3-T2	3	60	081530030	21,90 € 13,00 €
8153 4-T2	4	60	081530040	27,00 € 17,00 €

8156

ŽLUTÉ 3T
ZÁTĚŽOVÉ PÁSY, DVOUVRSTVÉ SE ZESÍLENÝMI OKY, Z VYSOCE PEVNOSTNÍHO POLYESTERU (PES), EN 1492-1

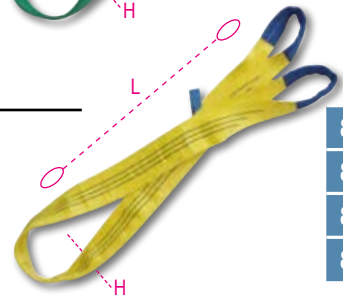

	L m	H mm		€
8156 2-T3	2	90	081560020	24,10 € 14,50 €
8156 3-T3	3	90	081560030	33,50 € 21,00 €
8156 4-T3	4	90	081560040	41,50 € 25,50 €
8156 6-T3	6	90	081560060	58,50 € 35,00 €

8181 6/B4

Sada 4 upevňovacích pásů s ráčnou 8181 v brašně, 6m pás z vysoce pevného polyesteru (PES), jednoduché háky



L m	LC kg
6	1000



EN 12195-2

081810916

~~82,50 €~~
44,00 €

8182 8,5/B2

Sada 2 upevňovacích pásů s ráčnou 8182 v brašně, 8,5m pás z vysoce pevného polyesteru (PES), jednoduché háky



L m	LC kg
8,5	2000



EN 12195-2

081821885

~~72,50 €~~
38,50 €

8190

Ráčnový napínák řetězu se 2 háky Stupeň 8

Napínáky řetězu zajišťují těžké náklady napnutím ocelových řetězů. Jsou vhodné pro břemena s nerovnými povrchy s rizikem přeřiznutí. Ve srovnání s polyesterovými pásy je zapotřebí jen málo spojovacích prostředků. Nosné díly odpovídají normě EN 1677 (stupeň 8)

TECHNICKÁ DATA

- Bezpečnostní třída: 2
- Tepelné zpracování: kalení a popouštění
- Kód sledovatelnosti
- DOSTUPNÉ CERTIFIKÁTY:
- Technické specifikace výrobku
- Zkušební protokol dle UNI EN 10204, typ 2.2
- Inspekční certifikát dle UNI EN 10204, typ 3.1

EN12195/3



	Ø mm	LC daN	Ø mm	LC daN		€
NOVINKA 8190 8	8	4000	X	X	081900008	60,50 € 33,00 €
8190 10	10	6300	8	4000	081900010	91,50 € 49,50 €



ŘETĚZOVÉ ZÁVĚSY



- Bezpečnostní třída: 4
- Identifikační štítek řetězu

- CE prohlášení o shodě
- Technické specifikace produktu

2 LEGS



WLL ton	L m	Ø	Třída	háček CLEVIS	háček CLEVIS €	SAMOJISTNÝ háček	SAMOJISTNÝ háček €	
1,6	1	6	G8	080970001	173,50 € 82,50 €	080970201	213,50 € 102,00 €	
1,6	2	6	G8	080970002	207,80 € 98,00 €	080970202	247,80 € 118,00 €	
1,6	3	6	G8	080970003	257,80 € 122,00 €	080970203	298,80 € 143,00 €	
1,6	4	6	G8	080970004	305,80 € 145,00 €	080970204	354,80 € 169,00 €	
NOVINKA	2	1	6	G10	080971001	208,80 € 108,00 €	080971201	256,80 € 133,00 €
NOVINKA	2	2	6	G10	080971002	248,80 € 129,00 €	080971202	296,80 € 154,00 €
NOVINKA	2	3	6	G10	080971003	308,80 € 161,00 €	080971203	358,80 € 186,00 €
NOVINKA	2	4	6	G10	080971004	365,80 € 190,00 €	080971204	425,80 € 219,00 €
NOVINKA	3,5	1	8	G10	080971041	270,80 € 141,00 €	080971241	333,80 € 174,00 €
NOVINKA	3,5	2	8	G10	080971042	349,80 € 182,00 €	080971242	411,80 € 213,50 €
NOVINKA	3,5	3	8	G10	080971043	439,80 € 225,00 €	080971243	503,80 € 259,00 €
NOVINKA	3,5	4	8	G10	080971044	516,80 € 269,00 €	080971244	580,80 € 299,00 €
4,25	1	10	G8	080970051	347,80 € 165,00 €	080970251	422,80 € 199,00 €	
4,25	2	10	G8	080970052	441,80 € 209,00 €	080970252	517,80 € 249,00 €	
4,25	3	10	G8	080970053	532,80 € 255,00 €	080970253	608,80 € 289,00 €	
4,25	4	10	G8	080970054	627,80 € 305,00 €	080970254	703,80 € 349,00 €	

Obrázky jsou pouze ilustrační: data viz tabulka.

4 LEGS



WLL ton	L m	Ø	Třída	háček CLEVIS	háček CLEVIS €	SAMOJISTNÝ háček	SAMOJISTNÝ háček €	
2,36	1	6	G8	080980001	356,80 € 172,00 €	080980201	438,80 € 209,00 €	
2,36	2	6	G8	080980002	438,80 € 209,00 €	080980202	536,80 € 255,00 €	
2,36	3	6	G8	080980003	519,80 € 249,00 €	080980203	600,80 € 289,00 €	
2,36	4	6	G8	080980004	603,80 € 289,00 €	080980204	701,80 € 335,00 €	
NOVINKA	3	1	6	G10	080981001	428,80 € 219,00 €	080981201	525,80 € 269,00 €
NOVINKA	3	2	6	G10	080981002	525,80 € 269,00 €	080981202	642,80 € 329,00 €
NOVINKA	3	3	6	G10	080981003	623,80 € 319,00 €	080981203	719,80 € 370,00 €
NOVINKA	3	4	6	G10	080981004	723,80 € 375,00 €	080981204	840,80 € 435,00 €
4,25	1	8	G8	080980041	466,80 € 225,00 €	080980241	597,80 € 285,00 €	
4,25	2	8	G8	080980042	591,80 € 279,00 €	080980242	696,80 € 335,00 €	
4,25	3	8	G8	080980043	718,80 € 345,00 €	080980243	824,80 € 399,00 €	
4,25	4	8	G8	080980044	879,80 € 419,00 €	080980244	985,80 € 470,00 €	
NOVINKA	5,3	1	8	G10	080981041	560,80 € 289,00 €	080981241	716,80 € 369,00 €
NOVINKA	5,3	2	8	G10	080981042	708,80 € 369,00 €	080981242	835,80 € 435,00 €
NOVINKA	5,3	3	8	G10	080981043	861,80 € 449,00 €	080981243	989,80 € 515,00 €
NOVINKA	5,3	4	8	G10	080981044	1.055,80 € 549,00 €	080981244	1.181,80 € 615,00 €

Obrázky jsou pouze ilustrační: data viz tabulka.

8143

Řetězový zvedák

- Profesionální model, splňuje normu
- EN13157, vyrobený z prvotřídních materiálů
- Navržený pro rychlé a bezpečné zvedání těžkých břemen



TUV CERTIFIKACE EN 13157

	WLL t	L m	kg		€
8143 0,5T	0,5	3	9,2	081430005	232,50 € 140,00 €
8143 1T	1	3	11,7	081430010	274,00 € 164,00 €
8143 2T	2	3	19,5	081430020	398,00 € 239,00 €
8143 3T	3	3	19,5	081430030	514,00 € 295,00 €

8146

Ruční pákové zvedáky

- Profesionální model, vyhovuje normě EN13157, snadná instalace a použití
- Automatická brzda se systémem dvojité západky pro vysokou bezpečnost
- Otočný hák s bezpečnostní západkou

DOSTUPNÉ CERTIFIKÁTY

- CE prohlášení o shodě
- Zkušební protokol UNI EN10204 typ 2.2
- Certifikát výrobce



LIGHTWEIGHT AND PORTABLE

TUV CERTIFIKACE EN 13157

	WLL t	L m	kg		€
8146 0,75T	0,75	1,5	6,7	081460008	284,00 € 169,00 €
8146 1,5T	1,50	1,5	11,2	081460015	404,00 € 240,00 €

8146C

Kompaktní pákový zvedák



	WLL t	L m	kg		€
8146C 0,25T	0,25	1,5	2,5	081460002	261,00 € 156,00 €

8145VX

Kompaktní řetězový zvedák



Technická data:

- Bezpečnostní třída: 4
- Identifikační štítek

Dostupné certifikáty:

- Certifikát výrobce
- CE prohlášení o shodě
- Zkušební protokol dle UNI EN 10204, typ 2.2
- Technické specifikace výrobku



TUV CERTIFICATION EN 13157



	WLL kg	L m	kg		€
8145VX 125	125	3	2,5	081450001	325,00 € 171,00 €
8145VX 500	500	3	4,5	081450005	380,00 € 199,00 €

NOVINKA

8149B

Obal na řetězový zvedák pro položku 8143 (prodáváno samostatně)



	8143 t	8143 L m
8149B 12x35	0,5	3/6
	1	3/6
	1,5	3/6
	2	3/6
8149B 14,5x45	3	3
	3	6
	5	3/6
	10	3

	FxC mm		€
8149B 12X35	120x350	081490612	38,50 € 19,80 €
8149B 14,5X45	145x450	081490614	46,00 € 24,00 €

NOVINKA

8147S

Nosníkový pojezd

Vhodný pro upevnění a horizontální pohyb kladkostrojů na nosících, např. INP, IPB, IPE, HEA, HEB, vytvořením bezpečného kotevního bodu.

Technická data:

- Bezpečnostní faktor: 4
- Identifikační štítek DOSTUPNÉ

CERTIFIKÁTY:

- Certifikát výrobce
- Prohlášení o shodě dle CE
- Protokol o zkoušce UNI EN10204 typ 2.2
- Technická specifikace produktu

	WLL t	L Min÷Max mm	ø F mm		€
8147S 0,5T	0,5	50÷220	25	081470005	187,00 € 112,00 €
8147S 1T	1	58÷220	30	081470010	239,50 € 144,00 €
8147S 2T	2	66÷220	40	081470020	305,00 € 183,00 €



8148

Ruční lanový naviják, pouzdro z hliníkové slitiny, vybavený manévrovací pákou, lanem a hákem



EN 13155

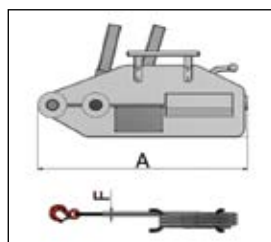

- Bezpečnostní faktor: 4:1
- Identifikační štítek se sériovým číslem a číslem šarže

DOSTUPNÉ CERTIFIKÁTY

- Prohlášení o shodě dle CE
- Protokol o zkoušce UNI EN10204 typ 2.2
- Certifikát výrobce

	WLL t	L m	A mm	ø f mm		€
8148 0,8X20M	0,8	20	426	8,3	081480008	418,00 € 248,00 €
8148 1,6X20M	1,6	20	545	11	081480016	654,00 € 385,00 €
8148 3,2X20M	3,2	20	660	16	081480032	1.076,00 € 645,00 €

8135

Svorky s kloubovým okem na zvedání plechů

TECHNICKÁ DATA

- Bezpečnostní faktor: 3
- Typový štítek se sériovým číslem

DOSTUPNÉ CERTIFIKÁTY

- Certifikát výrobce
- Prohlášení o shodě CE
- Protokol o zkoušce UNI EN10204 type 2.2
- Technická specifikace produktu



EN 13155

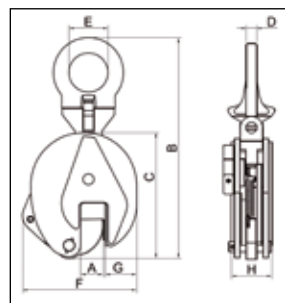

Nezvedejte žádné břemeno vážící méně než 10 % maximální jmenovité nosnosti.

	max WLL t	A mm	kg		€
8135 0,75T	0,75	0-15	2	081350005	144,00 € 86,00 €
8135 1,0T	1,0	0-20	5	081350010	194,50 € 118,00 €
8135 2,0T	2,0	0-25	8	081350020	289,00 € 173,00 €
8135 3,0T	3,0	0-30	15	081350032	491,00 € 294,00 €
8135 5,0T	5,0	0-50	23	081350050	690,00 € 415,00 €

max WLL (t)	Rozměry mm						
	B	C	D	E	F	G	H
0,75	205	125	10	27	105	35	40
1,0	290	170	12	48	145	45	56
2,0	375	205	17	67	175	56	56
3,0	425	237	20	75	215	60	78
5,0	480	262	20	80	232	65	90

1927P

2 kg 019270008

12" Obousměrná rázová utahovačka

- Dvojklađívkové zařízení
- Lehká a vyvážená pro jednodušší použití
- Zpětný chod
- Tři stupně utahování
- Výfuk skrz rukojeť
- Rukojeť bez vibrací



510,00 €
219,00 €

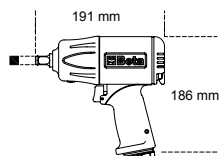

SUPER VÝKONNÁ 1750 Nm

Volná rychlost	ot./min	7.500
Rázové zařízení		Dvojklađívkové
Max. utahovací moment	Nm	1750
Kapacita šroubu	Cl 8.8	M24 ● 36 mm
Kapacita šroubu	Cl 12.9	M20 ● 30 mm
Přívod vzduchu	GAS	1/4"
Provozní tlak	bar	6,2
Vnitřní průměr hadice (Ø)	mm	10
Průměrná spotřeba vzduchu	l/min	290

1927P/K3

4 kg 019270118

Sada rázové utahovačky a 3 rázových hlavíc, v plastovém kufříku

667,00 €
239,00 €

720LC 17-19-21 mm



350x305x86 mm

1927E

2,4 kg 019270005

12" Obousměrná rázová utahovačka z kompozitního materiálu

- Dvojklađívkové zařízení
- Zpětný chod
- Tři stupně utahování
- Výfuk skrz rukojeť
- Rukojeť bez vibrací



158,50 €
88,00 €



Volná rychlost	ot./min	7.000
Rázové zařízení		Dvojklađívkové
Max. utahovací moment	Nm	750
Kapacita šroubu	Cl 8.8	M22 ● 36 mm
Kapacita šroubu	Cl 12.9	M18 ● 30 mm
Přívod vzduchu	GAS	1/4"
Provozní tlak	bar	6,2
Vnitřní průměr hadice (Ø)	mm	10
Průměrná spotřeba vzduchu	l/min	140

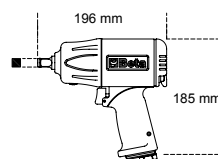

1927C

2,4 kg 019270006

12" Obousměrná rázová utahovačka z kompozitního materiálu

- Dvojklađívkové zařízení
- Lehká a vyvážená pro jednodušší použití
- Zpětný chod
- Tři stupně utahování
- Výfuk skrz rukojeť
- Rukojeť bez vibrací



266,00 €
145,00 €



Volná rychlost	ot./min	9.000
Rázové zařízení		Dvojklađívkové
Max. utahovací moment	Nm	950
Kapacita šroubu	Cl 8.8	M22 ● 34 mm
Kapacita šroubu	Cl 12.9	M18 ● 27 mm
Přívod vzduchu	GAS	1/4"
Provozní tlak	bar	6,2
Vnitřní průměr hadice (Ø)	mm	10
Průměrná spotřeba vzduchu	l/min	125

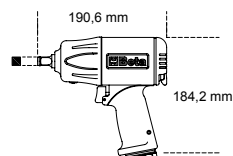

OIL
LESS

REVOLUČNÍ RÁZOVÁ UTAHOVAČKA, KTERÁ NEVYŽADUJE MAZÁNÍ



Rázová utahovačka, 19270LS, plně navržená, vyvinutá a zkonstruovaná společností Beta Utensili, spoléhá na systém OIL-LESS, zcela novou inovaci v průmyslu pneumatického nářadí:

Umožňuje rázové utahovačce pracovat bez nutnosti pravidelného mazání olejem, čímž je zajištěna zvýšená odolnost a vysoký výkon.

ENGINEERED by
Beta



Pečlivě prostudovaná montáž, mikrometrické zarovnání vnitřních dílů a použití inovativních prvotřídních materiálů vede ke snížení počtu poruch, pro celoživotní použití bez mazání.

19270LS

2,5 kg

019270010

1/2" Obousměrná rázová utahovačka
OIL-LESS, tělo z hliníkové slitiny

~~827,00 €~~
439,00 €

- Rázová utahovačka bez mazání
- Dvojkřídlové rázové zařízení



PATENTOVÁNO

Rázová utahovačka OIL-LESS vyniká přenosem vysokého utahovacího momentu – tedy 1.750 Nm –, díky čemuž je ideální pro jakékoli použití.

1 Vyvážená a výkonná,
s bezkonkurenční životností

2 Tři stupně utahování

3 Rukojeť bez vibrací

4 Výfuk skrz rukojeť



**4KRÁT DELŠÍ ŽIVOTNOST
NEŽ U KLASICKÉ RÁZOVÉ
UTAHOVAČKY**



Na základě těchto charakteristických znaků se rázová utahovačka OIL-LESS může pochlubit vynikajícím poměrem cena a výkon, což se z dlouhodobého hlediska promítá do úspor

Volná rychlost	8.000 ot./min
Max. utahovací moment	1.750 Nm
Kapacita šroubu	Cl 8.8 M24●36 mm
Kapacita šroubu	Cl 12.9 M20●30 mm
Přívod vzduchu	1/4" GAS
Provozní tlak	6,2 bar
Vnitřní průměr hadice (Ø)	10 mm
Průměrná spotřeba vzduchu	198 l/min
Hmotnost	2,5 kg

1927XM

1,3 kg 019270030

1/2" Kompaktní obousměrná rázová utahovačka

- Jednokladičkové rázové zařízení
- Vysoce kompaktní a výkonná
- Zpětný chod
- Tři stupně utahování
- Výfuk skrz rukojeť
- Vyvažovací hák

317,00 €
167,00 €



SUPER COMPACT

Free speed	ot./min	10.000
Rázové zařízení		Jednokladičkové
Max. utahovací moment	Nm	770
Kapacita šroubu	Cl 8.8	M22●34 mm
Kapacita šroubu	Cl 12.9	M18●27 mm
Přívod vzduchu	GAS	1/4"
Provozní tlak	bar	6,2
Vnitřní průměr hadice (Ø)	mm	10
Průměrná spotřeba vzduchu	l/min	122

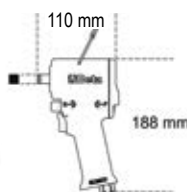

1927XM/K5

2,8 kg 019270129

Sada kompaktní rázové utahovačky a 5 rázových hlavíc, v plastovém kufříku

391,00 €
199,00 €

720 17-19-21-22-24 mm

1/2" CE



307x206x86 mm

1928XM

2,9 kg 019280030

3/4" Kompaktní obousměrná rázová utahovačka

- Dvoukladičkové rázové zařízení
- Vysoce kompaktní a výkonná
- Zpětný chod
- Tři stupně utahování
- Výfuk skrz rukojeť

678,00 €
385,00 €



**1600 Nm
ULTRA KOMPAKTNÍ
A VÝKONNÁ**



Free speed	ot./min	4.800
Rázové zařízení		Dvoukladičkové
Max. utahovací moment	Nm	1600
Kapacita šroubu	Cl 8.8	M27●41 mm
Kapacita šroubu	Cl 12.9	M24●36 mm
Přívod vzduchu	GAS	3/8"
Provozní tlak	bar	6,2
Vnitřní průměr hadice (Ø)	mm	10
Průměrná spotřeba vzduchu	l/min	175

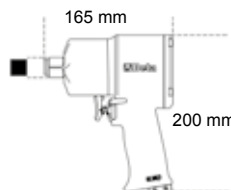

1928P

3,7 kg 019280006

3/4" Obousměrná rázová utahovačka z kompozitního materiálu

- Dvoukladičkové rázové zařízení
- Lehká a vyvážená pro jednodušší použití
- Zpětný chod
- Tři stupně utahování
- Výfuk skrz rukojeť
- Rukojeť bez vibrací

1.350,00 €
619,00 €



**2100 Nm
ULTRA KOMPAKTNÍ
A VÝKONNÁ**

Free speed	ot./min	5.000
Rázové zařízení		Dvoukladičkové
Max. utahovací moment	Nm	2100
Kapacita šroubu	Cl 8.8	M30●46 mm
Kapacita šroubu	Cl 12.9	M27●41 mm
Přívod vzduchu	GAS	3/8"
Provozní tlak	bar	6,2
Vnitřní průměr hadice (Ø)	mm	10
Průměrná spotřeba vzduchu	l/min	221

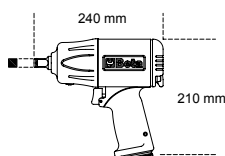

1930PA

9,6 kg

019300032

1" Obousměrná rázová utahovačka

~~1.465,00 €~~
790,00 €

- Dvoukládkový příklep
- Přídavná rukojeť
- Reverzní chod
- Trojrychlostní nastavitelná rychlost utahování/povolování
- Výfuk přes rukojeť

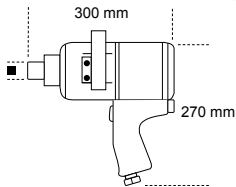

Free speed	ot./min	3.500
Rázové zařízení		Dvoukládkové
Max. utahovací moment	Nm	2445
Kapacita šroubu	Cl 8.8	M36●55 mm
Kapacita šroubu	Cl 12.9	M30●46 mm
Přívod vzduchu	GAS	1/2"
Provozní tlak	bar	6,2
Vnitřní průměr hadice (Ø)	mm	13
Průměrná spotřeba vzduchu	l/min	350

1922P3

1,5 kg

019220013

1 1/2" Obousměrná pneumatická rázová ráčna

~~495,00 €~~
279,00 €

- Rázové zařízení "Double rocking dog"
- Snadné utahování: systém rázového mechanismu eliminuje vytáčení zápěstí na konci utahování a zkracuje pracovní dobu
- Kompaktní a výkonná: maximální utahovací moment je podstatně vyšší než moment dosažený klasickou ráčnou
- Ergonomická pryžová rukojeť



292 mm

136 Nm VYSOKÝ UTAHOVACÍ MOMENT BEZ VYTÁČENÍ ZÁPĚSTÍ

Free speed	ot./min	600
Max. utahovací moment	Nm	136
Kapacita šroubu	Cl 8.8	M12●18 mm
Kapacita šroubu	Cl 12.9	M10●16 mm
Přívod vzduchu	GAS	1/4"
Provozní tlak	bar	6,2
Vnitřní průměr hadice (Ø)	mm	10
Průměrná spotřeba vzduchu	l/min	113

720/C24

007200904

1 1/2" Sada 24 rázových hlavíc

~~478,00 €~~
235,00 €



420x185x60 mm



	720	10-12-13-14-15-16-17-18 19-21-22-24-27-30-32 mm
	720L	13-17-19-21-22-24 mm
	720LC	17-19-21 mm

720LC/C3

007200653

1 1/2" Sada 3 rázových hlavíc na matice/šrouby kol, s polymerovým chráničem

~~45,50 €~~
26,50 €

17-19-21 mm



148x132x44 mm



720ME/C8

007200525

1 1/2" Sada 8 rázových zástrčných inbusových hlavíc

~~175,50 €~~
101,00 €



5-6-8-10-12
14-17-19 mm



270x120x45 mm



720/C12

007200912

1 1/2" Sada 12 rázových hlavíc

~~223,50 €~~
123,00 €



10-11-12-13-14-17-19
22-24-27-30-32 mm

195x80x55 mm



1933

📏 380 g 📄 019330001

Bruska

- Sklíčidlo na Ø 3 mm a 6 mm

~~166,50 €~~
93,50 €



Volná rychlost	ot./min	25.000
Kapacita sklíčidla	mm	3-6
Výkon	kW	0,20
Přívod vzduchu	GAS	1/4"
Provozní tlak	bar	6,2
IVnitřní průměr hadice (Ø)	mm	10
Průměrná spotřeba vzduchu	l/min	230

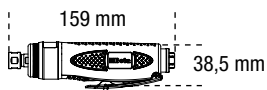

1933IH

📏 800 g 📄 019330006

Vysoce výkonná bruska

- Sklíčidlo na Ø 3 mm a 6 mm

~~254,00 €~~
146,00 €



Volná rychlost	ot./min	20.000
Kapacita sklíčidla	mm	3-6
Výkon	kW	0,75
Přívod vzduchu	GAS	1/4"
Provozní tlak	bar	6,2
IVnitřní průměr hadice (Ø)	mm	10
Průměrná spotřeba vzduchu	l/min	370

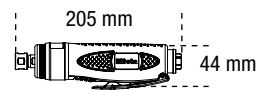

1933AN90-H

📏 1,1 kg 📄 019330021

Vysoce výkonná úhlová bruska

- Sklíčidlo na Ø 3 mm a 6 mm

~~477,00 €~~
269,00 €



Volná rychlost	ot./min	15.000
Kapacita sklíčidla	mm	3-6
Výkon	kW	0,75
Přívod vzduchu	GAS	1/4"
Provozní tlak	bar	6,2
IVnitřní průměr hadice (Ø)	mm	10
Průměrná spotřeba vzduchu	l/min	370

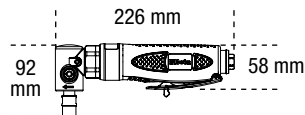

1933L

📏 670 g 📄 019330015

Rozbrušovačka na formy s dlouhým vřetenem

- Sklíčidlo na Ø 3 mm a 6 mm

~~213,00 €~~
119,00 €



Volná rychlost	ot./min	25.000
Kapacita sklíčidla	mm	3-6
Výkon	kW	0,20
Přívod vzduchu	GAS	1/4"
Provozní tlak	bar	6,2
IVnitřní průměr hadice (Ø)	mm	10
Průměrná spotřeba vzduchu	l/min	370



1936

Úhlová bruska

- Extrémně kompaktní a praktická
- Regulátor vzduchu pro automatickou regulaci maximální rychlosti
- Pravá/levá pomocná rukojeť
- Tlačítko aretace vřetena
- Příslušenství pro rychlou výměnu kotoučů
- Bezpečnostní kryt lze rychle nastavit do 9 různých pozic pomocí rychlého uvolnění
- Zadní výfuk

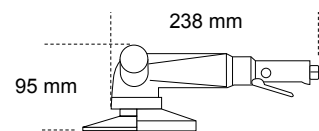

	📄	📏 kg	€
1936/4A	019360024	1,8	516,00 € 289,00 €
1936/5A	019360025	1,9	516,00 € 289,00 €

		1936/4A	1936/5A
Volná rychlost	ot./min	11.000	10.000
Průměr kotouče	mm	115	125
Výkon	kW	0,66	0,66
Závit vřetena	M	14	14
Přívod vzduchu	GAS	1/4"	1/4"
Provozní tlak	bar	6,2	6,2
Vnitřní průměr hadice (Ø)	mm	10	10
Průměrná spotřeba vzduchu	l/min	390	390

1946

Pneumatická nýtovačka

- Dodáváno s výměnnými koncovkami, délka 2,4 – 3,2 – 4,0 – 4,8 mm, bezpečnostní nádobou a vyvažovacím hákem

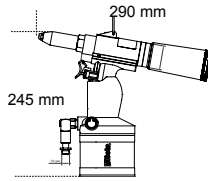

Materiál/nýt	2,4	3,2	4	4,8
Měď	✓	✓	✓	✓
Hliník	✓	✓	✓	✓
Ocel	✓	✓	✓	
Nerez	✓	✓	✓	

Tažná síla	8.000 N
Délka zdvihu	14 mm
Max. kapacita nýtu	Ø aluminium 4,8 mm
Přívod vzduchu	1/4" GAS
Provozní tlak	6,2 bar
Vnitřní průměr hadice (Ø)	6 mm
Průměrná spotřeba vzduchu	1,2 l/cyklus



1,5 kg 019460001



233,00 €
134,00 €



1946C 7,8

Automatická pneumatická nýtovačka

- Profesionální nýtovačka pro použití s 4,8 - 5,6 - 6,4 - 7,8 mm s dlouhými ocelovými, nerezovými, hliníkovými a měděnými nýty
- Špičatá kuželová hubice
- Výkonná a praktická, s rukojetí z kompozitního materiálu
- S bezpečnostním zásobníkem a olejovou pistolí

Materiál/nýt	2,4	3,2	4	4,8
Měď	✓	✓	✓	✓
Aluminium	✓	✓	✓	✓
Steel	✓	✓	✓	
Nerez	✓	✓	✓	

Tažná síla	16.900 N
Délka zdvihu	22,5 mm
Max. kapacita nýtu	Ø aluminium 7,8 mm
Přívod vzduchu	1/4" GAS
Provozní tlak	6,2 bar
Vnitřní průměr hadice (Ø)	10 mm
Průměrná spotřeba vzduchu	4,9 l/cyklus



1,8 kg 019460008



1.146,00 €
565,00 €

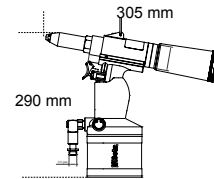

1949F2

Progresivní ofukovací pistole

- Vyrobená z odolného, nárazuvzdorného, tepelně izolovaného kompozitního plastového materiálu odolného proti poškrábání
- Speciální ventil a páka umožňují postupné otevírání okruhu, čímž se optimalizuje proudění vzduchu
- Špička s bezpečnostním plastovým kuželem pro bezpečnou manipulaci, když se nepoužívá



Mosazná vložka se závitem	GAS	1/4"
Provozní tlak	bar	4-8
Maximální provozní tlak	bar	12
Provozní teplota	°C	-20+70

Ø 1/4"
GAS BSP

019490028

20,40 €
11,50 €

1948

Gravírovací pero

- Ihrot z karbidu wolframu umožňuje gravírování na materiály jako je ocel, nerezová ocel, hliník, sklo, kámen a keramika



Kmitů za minutu	3.500 ÷ 3.800
Max. tvrdost	60 HRC
Přívod vzduchu	1/4" GAS
Pracovní tlak	6,2 bar
Průměrná spotřeba vzduchu	50 l/min
Hmotnost	150 g

Ø 1/4"
GAS
BSP

L=1,5 m

019480001

376,00 €
186,00 €



RENEGADE

ŘADA BEZPEČNOSTNÍ OBUVI



Nová řada Renegade byla navržena tak, aby poskytovala nekompromisní bezpečnost a styl.

Řada, která zahrnuje 6 modelů v jedinečných barvách a materiálech, dokonale vyhovuje těm, kteří mají zájem vyniknout v jakémkoli pracovním prostředí. Renegade sází na design inspirovaný sportovní obuví poslední generace, vynikajícím odpružení a pozoruhodnou podporou, aby zajišťovala pohodlí po celý den.

**ZALOŽENO NA ODVÁŽNÉM,
NEKONVENČNÍM STYLU,
Renegade je ideální
volbou pro moderní
profesionály.**

1 INOVATIVNÍ DESIGN

2 VYSOCE PRODYŠNÁ

3 EVA PODEŠEV S ODOLNÝM
BĚHOUEM Z NITRILOVÉ PRYŽE **1**

4 ŠIROKÉ TĚLO
Široké tělo – 11 – z
ajišťuje hladkou a pohodlnou
chůzi, bez stlačování chodidla.

5 SYSTÉM RYCHLÉHO
ŠNĚROVÁNÍ
Model 7340VA je první bota
od značky Beta vybavená
systémem rychlého šněrování.

6 METAL FREE
Stélka z kompozitních
vláken odolná proti
propíchnutí



**RENEGADE KOMBINUJE OCHRANU SE
STYLOVÝM MODERNÍM DESIGNEM**



7340VA

Boty RENEGADE ze síťoviny,
vysoce prodyšné,
se šněrováním ATOP

495 g

197,50 €
109,00 €

S1PS FO SR HRO

Dostupné velikosti: od 37 do 48
od 073400537 do 073400548

RENEGADE



7340G

495 g

Boty RENEGADE ze síťoviny, vysoce prodyšné, s tradičním šněrováním

~~169,50 €~~
91,50 €



S1PS FO SR HRO

Dostupné velikosti: od 37 do 48
od 073400637 do 073400648

7341V

495 g

Boty RENEGADE ze síťoviny, dolná a prodyšná tkanina, zelené detaily

~~169,00 €~~
93,50 €



S1PS FO SR HRO

Dostupné velikosti: od 37 do 48
od 073410537 do 073410548

7341Y

495 g

Boty RENEGADE ze síťoviny, odolná a prodyšná tkanina, žluté detaily

~~169,00 €~~
93,50 €



S1PS FO SR HRO

Dostupné velikosti: od 37 do 48
od 073410637 do 073410648

7342N

500 g

Boty RENEGADE z mikrovlákna, odpuzující vodu, s tradičním šněrováním

~~179,50 €~~
102,00 €



S3S FO SR HRO

Dostupné velikosti: od 37 do 48
od 073420537 do 073420548



7343N

510 g

Kotníkové boty RENEGADE z mikrovlákna, odpuzující vodu, s tradičním šněrováním

~~195,50 €~~
109,00 €

S3S FO SR HRO

Dostupné velikosti: od 37 do 48
od 073430537 do 073430548

FitEvolution

SEDM JEDINEČNĚ NAVRŽENÝCH MODELŮ, DOSTUPNÝCH V NĚKOLIKA BARVÁCH A MATERIÁLECH. USPOKOJÍ POŽADAVKY I TĚCH NEJNÁROČNĚJŠÍCH UŽIVATELŮ.



THE PATENTED SYSTEM BETA FIT4YOU

PRO PŘIZPŮSOBENÍ POHODLÍ
V BEZPEČNOSTNÍ OBUVI.

Systém FIT 4 YOU. Tento nejmodernější proces lisování stélky odolné proti propíchnutí umožňuje zkombinovat 3 různé vložky ETPU – každou s jinou hustotou –, aby poskytly 3 úrovně pohodlí a uspokojily tak požadavky každého uživatele.

ETPU je základem systému FIT 4 YOU, který poskytuje úžasné tlumení a návrat energie. Díky 3 vložkám, které se liší hustotou a barvou, lze v botě přizpůsobit měkkost i oporu podle hmotnosti, výšky a osobních požadavků. Tato převratná technologie zajišťuje optimální pohodlí při pohybu i statických přestávkách, což vede ke snížení napětí a únavy kloubů.



PATENTOVANÝ SYSTÉM FIT 4 YOU JE ZALOŽEN NA 3 DODÁVANÝCH VLOŽKÁCH ETPU,
které se liší hustotou a barvou, aby si uživatel mohl
přizpůsobit botu podle hmotnosti, výšky a požadavků na osobní použití.



- Špička z kompozitu
- Vložka z kompozitních vláken odolná proti propíchnutí
- 3 vložky ETPU, se 3 různými hustotami, pro přizpůsobení boty
- Podpora stability paty a tradiční šněrování
- Polyuretanová podešev s dvojnásobnou hustotou

7272V

550 g

Pracovní boty FitEvolution
z odolné a vysoce prodyšné tkaniny

171,00 €
95,50 €

S1 PS FO SR ESD

Dostupné velikosti: od 37 do 48
od 072720137 do 072720148

FitEvolution



7270Y

♁ 550 g

Pracovní boty FitEvolution ze síťoviny, vysoce prodyšné

~~171,00 €~~
95,50 €



S1 PS FO SR ESD

Dostupné velikosti: od 37 do 48
od 072700137 do 072700148

FitEvolution

7271V

♁ 550 g

Pracovní boty FitEvolution z perforovaného semiše

~~171,00 €~~
95,50 €



S1 PS FO SR ESD

Dostupné velikosti: od 37 do 48
od 072710137 do 072710148

7273G

♁ 590 g

Pracovní boty FitEvolution z kůže nubuk, odpuzující vodu

~~175,50 €~~
98,00 €



S3 S FO SR ESD

Dostupné velikosti: od 37 do 48
od 072730137 do 072730148

7274G

♁ 650 g

Pracovní kotníkové boty FitEvolution z kůže nubuk, odpuzující vodu

~~181,50 €~~
102,00 €



S3 S FO SR ESD

Dostupné velikosti: od 37 do 48
od 072740237 do 072740248

7275N

♁ 590 g

Pracovní boty FitEvolution z mikrovlákna, odpuzující vodu

~~175,50 €~~
98,00 €



S3 S FO SR ESD

Dostupné velikosti: od 37 do 48
od 072750237 do 072750248

7276N

♁ 650 g

Pracovní kotníkové boty FitEvolution z mikrovlákna, odpuzující vodu

~~181,50 €~~
102,00 €



S3 S FO SR ESD

Dostupné velikosti: od 37 do 48
od 072760237 do 072760248

Beta
O-Gravity



- EVA podešev s odolným běhounem z nitrilové pryže
- Podpora stability paty
- EVA mezipodešev

- Vložka z kompozitních vláken odolná proti propíchnutí
- Špička z kompozitu

7352B

450 g

Velmi lehké boty O-Gravity z vysoce prodyšné síťoviny, s TPU vložkami

- Pružný límeček obepínající nohu

152,50 €
86,00 €

EN ISO
20345 : 2022
+ a1 : 2024



S1PL FO SR HRO

Dostupné velikosti: od 38 do 48
od 073520138 do 073520148

7352G

450 g

Velmi lehké boty O-Gravity z vysoce prodyšné síťoviny

- Tradiční šněrování

158,00 €
89,00 €

EN ISO
20345
2011



S1P HRO SRC ESD



Dostupné velikosti: od 38 do 48
od 073520338 do 073520348

7354N

460 g

Vysoce prodyšné a voděodolné boty O-Gravity ze síťoviny

- Pružný límeček obepínající nohu

157,50 €
89,00 €

EN ISO
20345 : 2022
+ a1 : 2024



S3L FO SR HRO

Dostupné velikosti: od 38 do 48
od 073540038 do 073540048

7356G

460 g

Ultra lehké boty O-Gravity vyrobeny z mikrovlákna odpuzujícího vodu

- Pružný límeček obepínající nohu

162,50 €
91,50 €

EN ISO
20345 : 2022
+ a1 : 2024



S3L FO SR HRO

Dostupné velikosti: od 38 do 48
od 073560038 do 073560048

7372B

450 g

Extrémně lehké bezpečnostní boty O-Gravity vyrobené z velmi prodyšné a odolné tkaniny

- Tradiční šněrování

161,00 €
90,00 €

EN ISO
20345
2011



S1P HRO SRC



Dostupné velikosti: od 38 do 46
od 073720038 do 073720046

7352LG

390 g

Velmi lehké boty O-Gravity ze síťoviny

- Pružný límeček obepínající nohu

157,50 €
89,00 €

EN ISO
20345 : 2022
+ a1 : 2024



S1PL FO SR HRO

Dostupné velikosti: od 34 do 42
od 073520234 do 073520242

ACTIVE



- Špička z kompozitu
- Vložka z kompozitních vláken odolná proti propíchnutí

7320NA

550 g

Boty z kůže Nubuk odpuzující vodu se zesílením proti otěru v oblasti špičky

~~87,50 €~~
50,50 €

EN ISO 20345 : 2022 + a1 : 2024



S3L FO SR

Dostupné velikosti: od 35 do 48

od 073200535 do 073200548

7316NG

510 g

Bezpečnostní velmi prodyšné boty ze síťoviny a semiše, se zesílením kolem paty

~~97,00 €~~
54,50 €

EN ISO 20345 2011



S1P SRC ESD



Dostupné velikosti: od 35 to 48

od 073160635 do 073160648

7321NA

570 g

Kotníková obuv z mikrovlákna, odpuzující vodu, s rychloupínacím systémem a s výztuhou proti oděru v oblasti špičky

~~90,00 €~~
53,00 €

EN ISO 20345 : 2022 + a1 : 2024



RYCHLOUPÍNAČÍ SYSTÉM

S3L FO SR

Dostupné velikosti: od 35 do 48

od 073210535 do 073210548

7322SA

570 g

Boty s vysokou odolností proti oděru

~~94,50 €~~
54,90 €

EN ISO 20345 : 2022 + a1 : 2024



S3 SRC

Dostupné velikosti: od 35 do 48

od 073220435 do 073220448

7317NA

550 g

Perforované semišové boty s vyztužením z mikrovlákna v oblasti paty

~~83,00 €~~
48,50 €

EN ISO 20345 : 2022 + a1 : 2024



S1PL FO SR

Dostupné velikosti: od 35 do 48

od 073170135 do 073170148

7214G

500 g

Boty z vodoodpudivé kůže Action nubuk s výztuhou proti oděru v oblasti špičky

~~88,00 €~~
47,00 €



S3 SRC ESD

Dostupné velikosti: od 35 to 48

od 072140235 do 072140248

FLEX



BASIC



- Ocelová špička
- Ocelová vložka odolná proti propíchnutí

7241NC

Bezpečnostní kožené boty, odpuzující vodu

~~50,00 €~~
28,00 €



S3 FO SR

Dostupné velikosti: od 35 do 48
od 072411635 do 072411648

7243NC

Bezpečnostní kotníkové kožené boty, odpuzující vodu, s rychloupínacím systémem

~~51,50 €~~
29,50 €



RYCHLOUPÍNAČÍ SYSTÉM

S3 FO SR RS

Dostupné velikosti: od 35 do 48
od 072431635 do 072431648

7246NB

Semišové boty, perforované

~~48,50 €~~
27,00 €



S1P FO SR

Dostupné velikosti: od 35 do 48
od 072461635 do 072461648

7248NB

Kotníkové semišové boty

~~51,50 €~~
29,00 €



RYCHLOUPÍNAČÍ SYSTÉM

S1P FO SR RS

Dostupné velikosti: od 35 do 48
od 072481635 do 072481648

7247NB

Kožené bezpečnostní sandály

~~48,00 €~~
27,50 €



S1P FO SR

Dostupné velikosti: od 35 do 48
od 072470635 do 072470648

7245NB

Bezpečnostní kotníkové kožené boty, odpuzující vodu, s rychloupínacím systémem a ochranou přední části boty

~~56,00 €~~
31,90 €



RYCHLOUPÍNAČÍ SYSTÉM

S3 FO SR RS

Dostupné velikosti: od 35 do 48
od 072451635 do 072451648

NOVINKA**BASIC PLUS**

- Ocelová špička
- Ocelová vložka odolná proti propíchnutí

EN ISO
20345 : 2022
+ a1 : 2024**7200BP**Semišové boty
s vysoce prodyšnou síťovinou~~60,50 €~~
35,00 €**S1PS FO SR**Dostupné velikosti: od 35 do 48
 od 072000635 do 072000648**7201BP**Semišové sandály
na suchý zip~~65,00 €~~
38,50 €**S1PS FO SR**Dostupné velikosti: od 35 do 48
 od 072010635 do 072010648**7202BP**Boty z hladké
vodoodpudivé kůže~~62,50 €~~
36,50 €**S3S FO SR**Dostupné velikosti: od 35 do 48
 from 072020635 do 072020648**7203BP**Kotníkové z hladké
vodoodpudivé kůže,
s rychloupínacím systémem~~69,50 €~~
40,50 €**RYCHLOUPÍNAČÍ
SYSTÉM****S3S FO SR RS**Dostupné velikosti: od 35 do 48
 od 072030635 do 072030648**RYCHLOUPÍNAČÍ
SYSTÉM****7204BP**Kotníkové z hladké
vodoodpudivé kůže,
s rychloupínacím systémem,
ochranou přední části
a suchým zipem.
Podrážka z odolné gumy.~~87,00 €~~
51,50 €**S3S FO SR HRO RS**Dostupné velikosti: od 35 do 48
 od 072040635 do 072040648

NOVINKA

TOP LINE
HIGH PERFORMANCE



7342N
Renegade 

7569NG

Bunda 3v1 s vnější bundou a odnímatelnou vnitřní vestou:

~~186,00 €~~
105,00 €



- Vnější vrstva ze 100% polyesteru s voděodolnou, větruodolnou a prodyšnou TPU membránou (vodní sloupec až 8 000 mm, prodyšnost 3 000 mvp)
- Vnitřní vesta ze 100% nylonu s výplní ze 100% polyesteru, gramáž 100 g/m², s odnímatelnou kapucí
- Černá s antracitovými vsadkami



	XS	S	M	L	XL	2XL	3XL
	075690000	075690001	075690002	075690003	075690004	075690005	075690006

7565NG

Mikina s dlouhým zipem

~~71,50 €~~
40,50 €

- 60% bavlna, 40% polyester, 280 g/m²
- Pružné zakončení rukávů a pasu
- Černá s antracitově šedými vsadkami



	XS	S	M	L	XL	2XL	3XL
	075650400	075650401	075650402	075650403	075650404	075650405	075650406

7570NG

Strečové pracovní kalhoty, styl s více kapsami

~~78,00 €~~
39,50 €



- 94% polyester, 6% elastan, 140 g/m²,
- Zesílené kapsy, strečový pas
- Antracitově šedé, s černými vsadkami
- Úzký střih



	XS 46	S 48	M 50	L 52	XL 54	2XL 56	3XL 58
	075700000	075700001	075700002	075700003	075700004	075700005	075700006

7571NG

Strečové pracovní bermudy, styl s více kapsami

~~67,00 €~~
32,50 €



- 94% polyester, 6% elastan, v140 g/m²,
- Zesílené kapsy, strečový pas
- Antracitově šedé, s černými vsadkami
- Úzký střih



	XS 46	S 48	M 50	L 52	XL 54	2XL 56	3XL 58
	075710000	075710001	075710002	075710003	075710004	075710005	075710006

7982N

Kšiltovka se zahnutým kšiletem, černá



079820000

~~11,20 €~~
6,50 €



7643G

Mikina s krátkým zipem

- 80% bavlna 20% polyester, 280 g/m²
- Antracit/světle šedá



~~55,00 €~~
31,00 €



	XS	S	M	L	XL	2XL	3XL
	076430000	076430001	076430002	076430003	076430004	076430005	076430006

7820SG

Strečové pracovní kalhoty, styl s více kapsami, lehké

- 39 % bavlna, 61 % polyester, mechanická strečová ripstopová tkanina, 170 g/m²
- Šedá



~~70,50 €~~
40,00 €



STRETCH
RIPSTOP LIGHT & STRONG

	XS 46	S 48	M 50	L 52	XL 54	2XL 56	3XL 58
	078200100	078200101	078200102	078200103	078200104	078200105	078200106

7821SG

Strečové pracovní bermudy, styl s více kapsami, lehké

- 39 % bavlna, 61% polyester, mechanická strečová ripstopová tkanina, 170 g/m²
- Šedá



~~55,00 €~~
31,00 €



STRETCH
RIPSTOP LIGHT & STRONG

	XS 46	S 48	M 50	L 52	XL 54	2XL 56	3XL 58
	078210100	078210101	078210102	078210103	078210104	078210105	078210106



7340VA
Renegade 80



7076BP

Bezpečnostní brýle
s polykarbonátovými skly



070760029
~~39,00 €~~
19,80 €

EN ISO 12312-1:2013+A1:2015
EN 1836
3P



7548T

Tričko s moderním potiskem

- 100% bavlna, 150 g/m², černá

~~16,50 €~~
9,90 €



NOVINKA

	XS	S	M	L	XL	2XL	3XL
	075480700	075480701	075480702	075480703	075480704	075480705	075480706

7548D

Tričko s graffiti potiskem

- 100% bavlna, 150 g/m², černá

~~16,50 €~~
9,90 €



NOVINKA

	XS	S	M	L	XL	2XL	3XL
	075480600	075480601	075480602	075480603	075480604	075480605	075480606

7528

Pružné pracovní riflové kalhoty

- 98% riflová bavlna, 2% pružná tkanina

~~69,00 €~~
37,90 €

Jeans



	XS 46	S 48	M 50	L 52	XL 54	2XL 56	3XL 58
	075280046	075280048	075280050	075280052	075280054	075280056	075280058

7200BP

Basic Plus

7076BC

Bezpečnostní brýle
s čírymi
polykarbonátovými skly

EN 166:2001
EN 172
5-1.7 1F



070760009

~~24,60 €~~
12,00 €

7529

Pružné pracovní
riflové kratasy

- 98% riflová bavlna,
2% pružná tkanina

Jeans



~~54,50 €~~
29,50 €

	XS 46	S 48	M 50	L 52	XL 54	2XL 56	3XL 58
	075290046	075290048	075290050	075290052	075290054	075290056	075270058

7552

Pracovní polokošile se třemi knoflíky,
z bavlny, 200 g/m²

~~21,00 €~~
10,90 €

100% BAVLNA

	XS	S	M	L	XL	2XL	3XL
7552BL	075520300	075520301	075520302	075520303	075520304	075520305	075520306
7552G	075520400	075520401	075520402	075520403	075520404	075520405	075520406
7552N	075520500	075520501	075520502	075520503	075520504	075520505	075520506

7552BL
Modrá



7552G
Melanžově
šedá



7552N
Černá



7553

Pracovní tričko, vyrobené
z bavlněného žerzeje, 150 g/m²

~~14,20 €~~
7,50 €

100% BAVLNA

	XS	S	M	L	XL	2XL	3XL
7553BL	075530300	075530301	075530302	075530303	075530304	075530305	075530306
7553G	075530400	075530401	075530402	075530403	075530404	075530405	075530406
7553N	075530500	075530501	075530502	075530503	075530504	075530505	075530506
7553V	075530600	075530601	075530602	075530603	075530604	075530605	075530606

7553BL
Modrá



7553G
Melanžově
šedá



7553V
Sage green



7553N
Černá



7550

Pracovní funkční tričko
s technologií 37.5®

- 70% 37.5® polyester
- 30% oboustranná síťovina z polyesteru
- 120 g/m²

**POHODLNÉ
A PRODYŠNÉ**
TECHNOLOGIE 37.5®
HYPOALERGENNÍ TECHNOLOGIE Š
ETRNÁ K POKOŽCE



~~45,50 €~~
25,90 €

	XS	S	M	L	XL	2XL	3XL
7550G	075500400	075500401	075500402	075500403	075500404	075500405	075500406
7550N	075500500	075500501	075500502	075500503	075500504	075500505	075500506



EASY LIGHT 

7867G

Lehká keprová pracovní vesta,
180 g/m²

~~55,50 €~~
29,50 €

- 65% polyester, 35% bavlna, 180 g/m²
- Šedá



	XS	S	M	L	XL	2XL	3XL	4XL	5XL
	078670800	078670801	078670802	078670803	078670804	078670805	078670806	078670807	078670808

7860

Lehké keprové pracovní
kalhoty, 180 g/m²

~~60,00 €~~
32,00 €

- 65% polyester, 35% bavlna;
180 g/m²
- Všívky z ripstopu a kolenní vycpávky
- Popruh „Oxford“ s drukovým
poutkem



Šedá



7861

Lehké keprové pracovní
bermudy, 180 g/m²

~~50,00 €~~
27,50 €

- 65% polyester, 35%
bavlna; 180 g/m²

Modrá

	XS 46	S 48	M 50	L 52	XL 54	2XL 56	3XL 58	4XL 60	5XL 62
7860B 	078600700	078600701	078600702	078600703	078600704	078600705	078600706	078600707	078600708
7860G 	078600800	078600801	078600802	078600803	078600804	078600805	078600806	078600807	078600808

	XS 46	S 48	M 50	L 52	XL 54	2XL 56	3XL 58	4XL 60	5XL 62
7861B 	078610700	078610701	078610702	078610703	078610704	078610705	078610706	078610707	078610708
7861G 	078610800	078610801	078610802	078610803	078610804	078610805	078610806	078610807	078610808



Modrá

Šedá

7865G

Lehká keprová pracovní
kombinéza, 180 g/m²

~~95,50 €~~
53,00 €

- 65% polyester, 35% bavlna
- Všívky Oxford
- Šedá



	XS 46	S 48	M 50	L 52	XL 54	2XL 56	3XL 58	4XL 60	5XL 62
	078650800	078650801	078650802	078650803	078650804	078650805	078650806	078650807	078650808



7246NB
Basic  86

7642G

Mikina s kulatým výstřihem a černými vsadkami na ramenou a fluorescenčně zelenými detaily

~~36,50 €~~
20,90 €



- 60% bavlna, 40% polyester, 240 g/m²

	XS	S	M	L	XL	2XL	3XL
	076420000	076420001	076420002	076420003	076420004	076420005	076420006

7984G

Pracovní opasek, 100% TPE, s pochromovanou zinkovou přezkou

~~19,50 €~~
11,50 €



079840525



Jedna velikost; délka: 125 cm, lze zkrátit; šířka: 35 mm, černá

7610N

TREKING LIGHT

Pracovní trekingové kalhoty, LEHKÉ

~~81,50 €~~
46,00 €

- 90% nylon, 10% pružná tkanina, 140 g/m²
- Zesílená tkanina na kolenou a zadní části, pružná spodní část nohavic se stahovací šňůrkou
- Černá se žlutými detaily
- Úzký střih



	XS 46	S 48	M 50	L 52	XL 54	2XL 56	3XL 58
	076100100	076100101	076100102	076100103	076100104	076100105	076100106

7611G

TREKING LIGHT

Pracovní trekingové bermudy, LEHKÉ

~~62,00 €~~
35,00 €

- 90% nylon, 10% pružná tkanina 140 g/m²
- Zesílená tkanina na kolenou a zadní části
- Sedá se žlutými detaily



	XS 46	S 48	M 50	L 52	XL 54	2XL 56	3XL 58
	076110000	076110001	076110002	076110003	076110004	076110005	076110006



7270Y
FitEvolution 83

Cotton  

7937MG

Pracovní vesta

- 97% bavlna, 3% pružná látka, 220 g/m²
- Šedá

~~62,50 €~~
33,50 €



	XS	S	M	L	XL	2XL	3XL
	079370400	079370401	079370402	079370403	079370404	079370405	079370406

7930MG

Pracovní kalhoty s mnoha kapsami

- 97% bavlna, 3% pružná látka, 220 g/m²
- Pružný pas
- Šedá

~~67,50 €~~
36,90 €



	XS 46	S 48	M 50	L 52	XL 54	2XL 56	3XL 58
	079300400	079300401	079300402	079300403	079300404	079300405	079300406

7931MG

Pracovní bermudy

- 97% bavlna, 3% pružná látka, 220 g/m²
- Pružný pas
- Šedá

~~54,50 €~~
29,50 €



	XS 46	S 48	M 50	L 52	XL 54	2XL 56	3XL 58
	079310400	079310401	079310402	079310403	079310404	079310405	079310406

7935MG

Pracovní kombinéza

- 97% bavlna, 3% pružná látka, 220 g/m²
- Šedá

~~118,50 €~~
65,00 €



	XS 46	S 48	M 50	L 52	XL 54	2XL 56	3XL 58
	079350400	079350401	079350402	079350403	079350404	079350405	079350406



7340G
Renegade  81

GRAPHENE TECHNOLOGY



Naše výrobky, které obsahují tento revoluční materiál, se mohou pochlubit následujícími vlastnostmi:

- **ANTIBAKTERIÁLNÍ A PROTIZÁPACHOVÉ VLASTNOSTI:** zabraňují množení bakterií, které způsobují nepříjemný zápach;
- **NÍZKÁ HMOTNOST:** díky tomu, že grafen je mimořádně lehký a tenký materiál, jsou výrobky měkké a pohodlné;
- **REGULACE TEPLoty:** dynamicky se přizpůsobují klimatickým podmínkám – v horku odvádějí teplo, v chladu ho naopak udržují;
- **PRODYŠNOST:** umožňují optimální ventilaci a odvod tělesné vlhkosti;
- **ODOLNOST:** vyznačují se mimořádnou odolností.

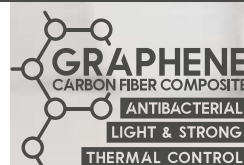

7553V

FitEvolution 90



7647GG

Pracovní softshell vesta

- Vnější látka: 96% 100D polyester, 4% elastan, 280 g/m²
- Podšívka: 100% polyester + grafen
- Šedá/Černá
- S regulací teploty, voděodolná, prodyšná

~~85,50 €~~
43,90 €



	XS	S	M	L	XL	2XL	3XL
	076470010	076470011	076470012	076470013	076470014	076470015	076470016

7648GG

Pracovní softshell bunda

- 96% polyester, 4% elastan, 310 g/m²
- Podšívka: 100% polyester + grafen s lepeným roumem
- Odnímatelná kapuce
- S regulací teploty, voděodolná, větruodolná a prodyšná (vodní sloupec až 8 000 mm – prodyšnost 5 000 mvp)
- Šedá/černá

~~137,00 €~~
76,00 €



	XS	S	M	L	XL	2XL	3XL
	076480010	076480011	076480012	076480013	076480014	076480015	076480016

7640GG

Pružné pracovní kalhoty z grafenu, s množstvím praktických kapes

- 90% nylon s grafenem, 10% elastan, 250 g/m², vyztužené všivkami z 600D Oxford polyesteru, šedá
- S regulací teploty, voděodolná a rychleschnoucí
- Úzký střih

~~106,00 €~~
54,90 €



	XS 46	S 48	M 50	L 52	XL 54	2XL 56	3XL 58
	076400010	076400011	076400012	076400013	076400014	076400015	076400016

7271V

FitEvolution 83

7398U

Anatomicky tvarované vložky vyrobené z TPR gelu, s vysokým tlumícím účinkem, podporou plantární klenby a podpatěnkou

~~15,00 €~~
9,00 €



7398U 36-40	36-40	073980058
7398U 41-46	41-46	073980063

7398UP

Anatomicky tvarované vložky vyrobené z TPE gelu s citrusovou vůní, s podporou plantární klenby

~~13,60 €~~
8,50 €



7398UP 36-40	36-40	073980076
7398UP 41-46	41-46	073980081

7431P

Dva páry nízkých ponožek s všivkami z prodyšné textury

~~9,30 €~~
5,50 €

- Nylonové a bavlněné výztuhy v oblasti špičky a paty
- Anatomicky tvarované manžety
- Elastická podpora na nártu
- Nylonová podešev tkaná přírodním bambusovým vláknem



7431P 39/42	39/42	074310102
7431P 43/46	43/46	074310104

7427

Maxi ponožky do tenisek s ochrannou prodyšnou všivkou v oblasti holenní kosti a klenby chodidla

~~10,50 €~~
6,50 €

- Nylonové a bavlněné vyztužení v oblasti špičky a paty
- Anatomicky tvarovaná manžeta
- Ochranné výztuhy s prodyšnými otvory v oblasti holeně, nártu a paty
- Dolní část je z přírodního froté z bambusových vláken



7427 39/42	39/42	074270002
7427 43/46	43/46	074270004

7800I

Pár vnitřních pracovních kolenních chráničů, 100% EVA, černá, JEDNA VELIKOST

~~16,20 €~~
7,50 €

EN 14404-3:2024
Type 2, Level 1



NOVINKA

7810E

Pár vnějších pracovních kolenních chráničů, se dvěma pružnými popruhy, černá, jedna velikost

~~31,00 €~~
16,50 €

EN 14404:2004+A1:2010
Type 2, Level 1



NOVINKA

9563U

Ergonomické kancelářské křeslo

- Výška opěradla: 97 cm
- Rozměry sedáku: 50 cm x 53 cm
- Celková výška židle: 133-144 cm
- Základna: 35 cm (délka nohy) x 49 cm (výška)
- Max. nosnost: 150 kg



095630020

~~624,00 €~~
279,00 €

9563G

Kancelářské křeslo, pro hosty

- Výška opěradla: 60 cm
- Rozměry sedáku: 45 cm x 51 cm
- Celková výška židle: 110-120 cm
- Základna: 28 cm (délka nohy) x 50-60 cm (výška)
- Max. nosnost: 120 kg



095630050

~~300,00 €~~
147,00 €

9526MC

Kávovar na kapsle

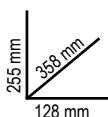

095260020

~~277,00 €~~
161,00 €



9526F

Mini chladnička, energetická třída F, objem 63 l, černá

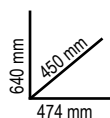

095260005

~~637,00 €~~
385,00 €



9574

Pracovní rukavice, s napínacími elastickými manžetami, vyztuženým palcem a ukazováčkem, vyrobené ze syntetické kůže vhodné pro dotykové obrazovky



~~45,50 €~~
21,50 €



	M	L	XL	2XL
9574B	095740102	095740103	095740104	095740105
95740	095740202	095740203	095740204	095740205

9525WB

Kšiltovka se zahnutým kšiltem, bílá

095251032

~~20,50 €~~
12,00 €

9528C

Fotbalový míč, potažený PU, velikost 5

- Obvod: 68–70 cm
- Počet panelů: 12
- Hmotnost: 410–430 g
- Doporučený tlak: 6–8 lbs / 0,41–0,55 bar / 6–8 psi

095280100

~~34,00 €~~
17,50 €





2025 MOT02
WORLD
CHAMPIONSHIP

CELESTINO VIETTI

ALONSO LÓPEZ



ZPL00000965



5 901643 692421

www.beta-tools.com/cz